

「sabatē」

PRINT EVERYTHING

display collection



「sabate」

display collection 2008 contenidos

| | | |
|------------------|----|----|
| pop-up | 1 | 04 |
| roll-up | 2 | 10 |
| banners | 3 | 18 |
| outdoor | 4 | 32 |
| perfiles | 5 | 40 |
| frames | 6 | 52 |
| especialidades | 7 | 66 |
| brochure holders | 8 | 76 |
| cajas de luz | 9 | 84 |
| accesorios | 10 | 92 |

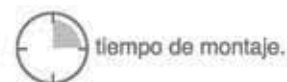

1.

pop-ups.

Expositores portátiles modulares de gran tamaño para imágenes producidas mediante impresión digital.

| | |
|----------------------|----|
| 1.1 smart | 06 |
| 1.2 bedigital pop up | 07 |
| 1.3 compact textil | 08 |
| 1.4 tower pop up | 09 |

1.1

smart pop up

Estructura pop-up económica, ligera y práctica. Incluye focos y maleta-mostrador panelable provista de ruedas.

Disponible en tamaños de 3x3 y 3x4 módulos, en estructuras rectas o curvas.



20 min.

maleta.

Medidas

Alto:
230 cm.

Fondo:
según modelos

Ancho:
según modelos.

Media recomendado:

Impresión Inkjet:
Heavyweight o papel fotográfico
encapsulable.

Impresión Solvente:
Solvente pop up

Acabado Inkjet:
Polycristal + pop up blocking

Acabado Solvente:
Sandtex



Foco Spotlight



Maleta Smart



Estructura modular

1.2 bedigital pop up

Estructura pop-up con anclajes magnéticos. Rápido y sencillo de montar, permite además una fácil unión, modificación y combinación de estructuras para obtener diversos formatos. Disponible en estructuras rectas o curvas desde 3x1 a 3x5 módulos.



Medidas

Alto:
222,5 cm.

Fondo:
según modelos

Ancho:
según modelos.

Accesorios

Pies de soporte para estructura recta

Foco spotlight 200W

Maleta-mostrador personalizable mediante panel impreso

Bolsa de transporte en nylon

Media recomendado:

Impresión Inkjet:
Heavyweight o papel fotográfico encapsulable.

Impresión Solvente:
Solvente pop up

Acabado Inkjet:
Polycrystal + pop up blocking

Acabado Solvente:
Sandtex



Foco Spotlight

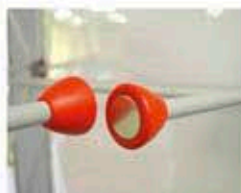

Pinza de anclaje magnética



Nodo estructural mediante tornillos



Colgador magnético



Pie para estructura recta



Estructura modular

1.3

compact textil pop up

Innovadora estructura pop-up modular concebida para la exposición de imágenes impresas sobre textiles o lonas. Especialmente reforzada y con anclajes de la imagen mediante velcro, permite el montaje o cambio de imagen con suma rapidez. Incluye bolsa de transporte en nylon.



5 min.



bolsa.

Medidas

Alto:
226,2 cm.

Fondo:
31,2 cm. (recto)

Ancho:
según modelos.

Accesorios

Pies de soporte para estructura recta

Foco spotlight 200W

Media recomendado:

Impresión Solvente:
Image textil 180 gr. o Polycryl

Impresión UV y Sublimación:
Creasefree satin 280gr. FR
o Image textil

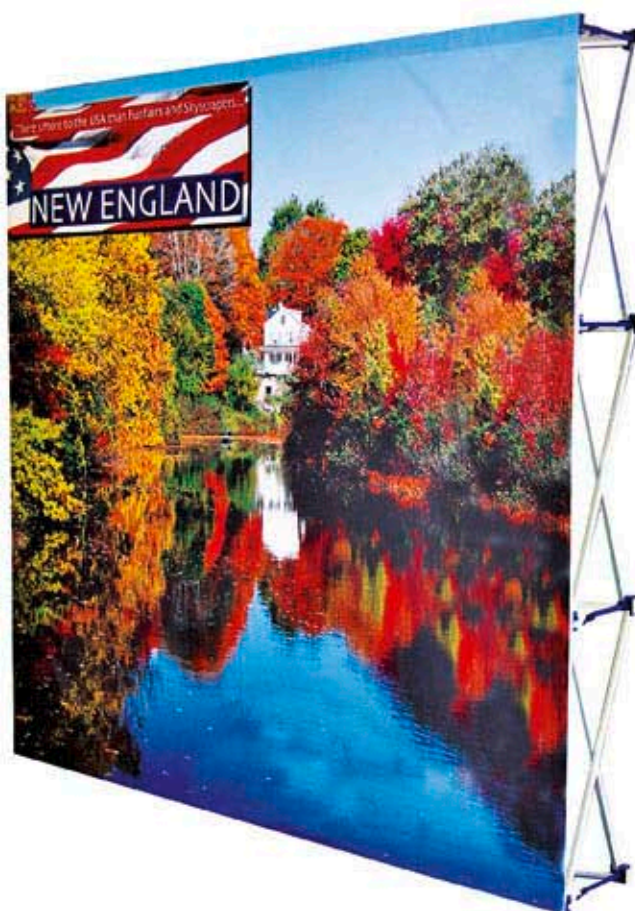

Foco Spotlight



Pie base



Fijación con velcro

1.4

tower pop up

Estructura circular de aluminio, plegable sistema pop-up, con fijaciones magnéticas de rápido montaje. La imagen se compone mediante 3 paneles gráficos.

Incluye maleta de transporte.



15 min.



maleta.

Medidas

Alto:
226,5 cm.

Diametro:
64 cm. (recto)

Media recomendado:

Impresión Inkjet:
Heavyweight o papel fotográfico encapsulable.

Impresión Solvente:
Solvente pop up

Acabado Inkjet:
Polycrystal + pop up blocking

Acabado Solvente:
Sandtex

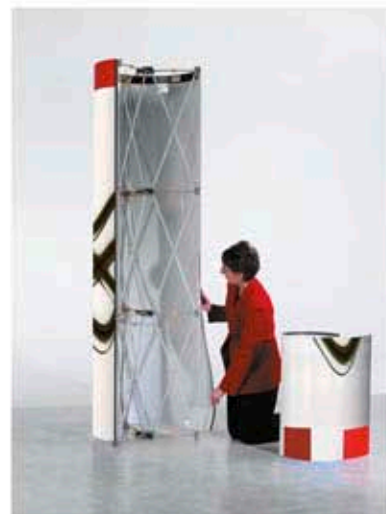

2.

roll-up.

Expositores portátiles enrollables de gran tamaño para imágenes producidas mediante impresión digital.

| | | |
|--------------------------|----|--|
| 2.1 argent roll-up | 12 |  producto mejorado. |
| 2.2 eco roll-up | 13 | |
| 2.3 rollaway roll-up | 14 | |
| 2.4 seven roll-up | 15 | |
| 2.5 chronoscroll roll-up | 16 | |
| 2.6 dynamic roll-up | 17 |  producto mejorado. |

2.1

argent roll-up



Estructura de aluminio plateado, povista de bolsa de transporte y opcionalmente de iluminación.

Ligero, cómodo y económico.



5 min.



bolsa.

Medidas

Alto:

200 cm.

Anchos disponibles:

1 cara: 85, 100 y 120 cm.

2 caras: 85 cm

Peso:

5,5 Kg. el modelo de 85 cm.

1 cara

Accesorios

Foco spotlight 200W

Media recomendado:

Impresión Inkjet:

Heavyweight, papel fotográfico encapsulado.

Impresión Solvente:

Polyjet

Acabado:

Encapsulados de 75 mic o menos



Kit de iluminación opcional



Pie base



Bolsa de transporte

2.2 eco roll-up

Estructura de aluminio negro, provista de bolsa de transporte y opcionalmente de iluminación.

Ligero, cómodo y económico.



5 min.



bolsa.

Medidas

Alto:
200 cm.

Ancho:
80 cm.

Peso:
5,5 Kg.

Accesorios

Foco

Media recomendado:

Impresión Inkjet:
Heavyweight o papel
fotográfico encapsulado

Impresión Solvente:
Polyjet

Acabado:
Encapsulados de 75 mic o menos

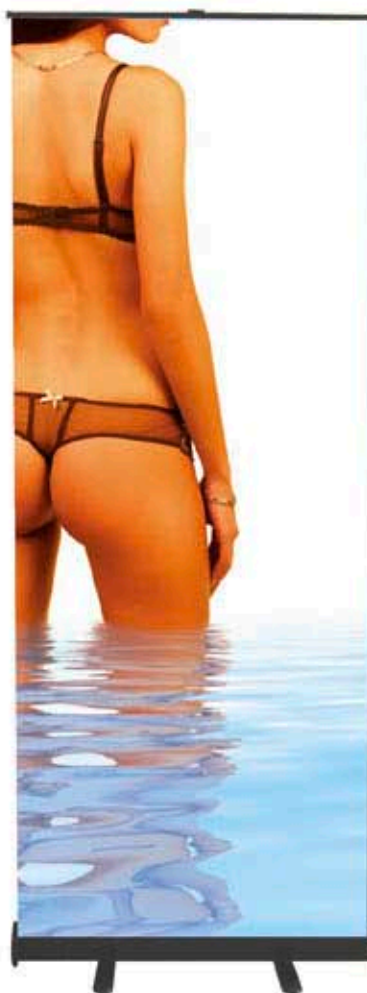

Kit de iluminación opcional

2.3

rollaway roll-up

Estructura de aluminio anodizado plata, provista de bolsa de transporte ligero y cómodo. Único enrollable del mercado de ancho 240 cm.



Medidas

Alto:
211 cm.

Anchos disponibles:
1 cara:
85, 180, 240 cm.

Media recomendado:

Impresión Inkjet:
Heavyweight
Papel fotográfico encapsulado
Lona

Impresión Solvente:
Polyjet o lonas hasta 500 gr.

Acabado:
Encapsulados de 75 mic o menos



Detalle de la base



Kit de iluminación opcional

2.4



seven roll-up

Estructura de aluminio plateado de alta calidad, provista de bolsa de transporte y opcionalmente de iluminación. Mástil telescópico



5 min.



bolsa.

Medidas

Alto:
216,5 cm.

Anchos disponibles:
1 cara: 85, 120, 150 cm
2 caras: 85, 120 cm.

Peso:
El modelo de 85 cm:
6 Kg.

Accesorios

Kit de iluminación

Medida recomendado:

Impresión Inkjet:
Heavyweight
Papel fotográfico encapsulado

Impresión Solvente:
Polyjet

Acabado:
Encapsulados de 75 mic o menos

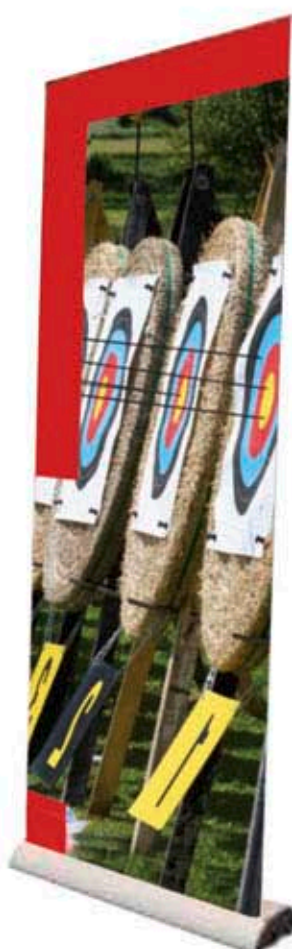

Kit de iluminación opcional

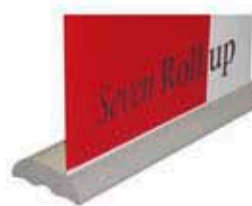

Detalle de la base

2.5 chronoscroll roll-up

Enrollable con cabezal colgable en aluminio provisto de motor eléctrico.

Mediante el movimiento constante de la banda impresa en cinta continua, permite la exhibición dinámica de imágenes y textos.

Incluye bolsa de transporte en nylon y motor eléctrico a 220 V.



Medidas

Alto:
ajustable.

Ancho:
60 cm. (recto)

Peso:
1,5 Kg.



Media recomendado:

Impresión Solvente o UV:
Polyjet



Detalle del cabezal

2.6 dynamic roll-up

Estructura en aluminio plateado provista de base con motor eléctrico y cabezal sostenido por un mástil. Permite la exhibición dinámica de imágenes y textos, mediante el movimiento constante de la banda impresa en cinta continua.



Medidas

Alto:
200 cm.

Ancho:
85 cm.

Peso:
7,30 Kg.

Media recomendado:

Impresión Solvente o UV:
Polyjet

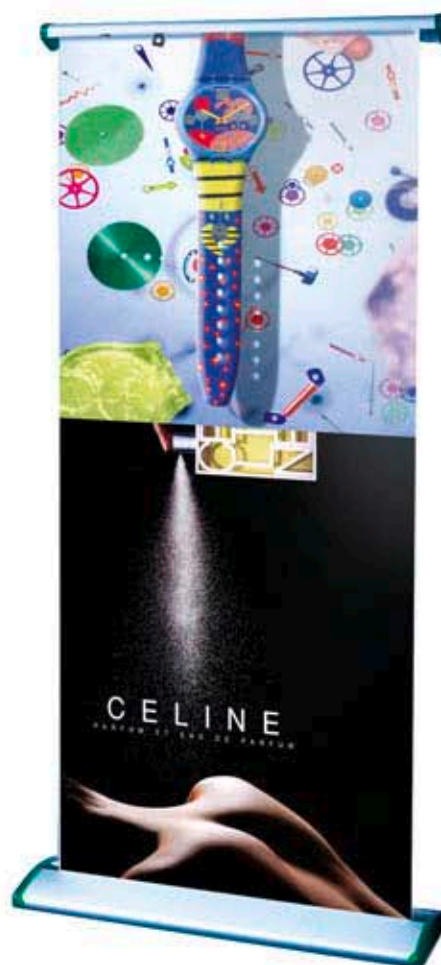

Detalle de la base

3.

banners.

Estructuras ligeras y de fácil montaje para la exhibición de banderolas.

| | |
|-------------------------------|----|
| 3.1 L banner | 20 |
| 3.2 basic banner | 21 |
| 3.3 X-banner display | 22 |
| 3.4 classic banner | 23 |
| 3.5 triangle banner | 24 |
| 3.6 screen banner | 25 |
| 3.7 chronoexpo 2 banner | 26 |
| 3.8 chronoexpo 4 stand banner | 27 |
| 3.9 chronoexpo mast banner | 28 |
| 3.10 versatil one banner | 29 |
| 3.11 versatil two banner | 30 |
| 3.12 pole banner | 31 |



3.1 L banner

Estructura de fibra de aluminio negro, elegante, muy ligera y económica.



Medidas

Alto:
180 cm.

Ancho:
80 cm.

Peso:
1,60 Kg.

Media recomendado:

Encapsulados:
Hasta 125 micras

Inkjet:
Todo tipo de papeles encapsulables



3.2

basic banner

Estructura muy ligera y económica de varillas de fibra de vidrio y acero, de montaje muy rápido. Sustenta la imagen de lona mediante ollaos. Incluye bolsa de transporte.



5 min.



bolsa.

Medidas

Alto:
175 cm.

Ancho:
60 cm.

Peso:
1,14 Kg.

Media recomendado:

Impresión Inkjet:
Heavyweight
Papel fotográfico encapsulado
Lona frontlit

Impresión Solvente:
Polyjet.

Acabado:
Encapsulados de 75 mic o menos



3.3 x banner

Estructura muy ligera y económica de varillas de aluminio negro y fibra de vidrio, de montaje muy rápido. Sostiene la imagen de lona o encapsulado mediante ollaos. Incluye bolsa de transporte.



5 min.



bolsa.

Medidas

Alto:
200 cm.

Ancho:
100 cm.

Peso:
1,50 Kg.

Media recomendado:

Impresión Inkjet:
Heavyweight
Papel fotográfico encapsulado
Lona frontlit

Impresión Solvente:
Polyjet.

Acabado:
Encapsulados de 75 mic o menos



Sujeción mediante ollaos

3.4 classic banner

Práctica y económica estructura de aluminio anodizado plata, de fácil montaje. Incluye bolsa de nylon para su transporte.



Medidas

Alto:
200 cm.

Ancho:
90 cm.

Peso:
1,20 Kg.

Media recomendado:

Impresión Inkjet:
Heavyweight
Papel fotográfico encapsulado
Lona frontlit

Impresión Solvente:
Polyjet.

Acabado:
Encapsulados de 75 mic o menos

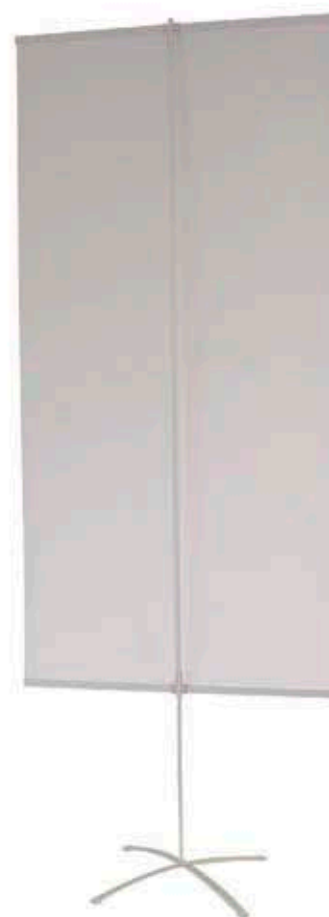

Base en cruz plegable

3.5 triangle banner

Estructura de aluminio que ofrece una columna triangular de imágenes de 90 x 215 cm.. Muy estable y visible desde cualquier ángulo. Incluye bolsa de transporte en nylon.



15 min.

bolsa.

Medidas

Alto:
215 cm.

Ancho:
90 cm. cada cara.

Peso:
2,70 Kg.

Media recomendado:

Impresión Inkjet:
Lona frontlit.
Polyjet

Acabado:
Encapsulados de 75 mic o menos



3.6



screen banner

Moderna estructura tipo L-Banner en aluminio plateado para la exposición de imágenes de gran tamaño.

Disponibilidad de formato recto o curvo



15 min.



bolsa.

Medidas.

Alto:
230 cm.

Fondo:
30 cm. (recto)
49 cm. (curvo)

Ancho:
255 cms.

Media recomendado:

Todo tipo de textiles y
lonas frontlit



3.7

chronoexpo 2 banner

Elegante estructura ligera de fibra de carbono y aluminio. Su concepto modular permite diversas configuraciones tanto en altura (hasta 4 m.) como en anchura (hasta 120 cm.), a una o dos caras.



5 min.

bolsa,
caja,
cilindro

Medidas

Alto:
220 cm.

Anchos disponibles:
60, 80, 100, 120 cm.

Accesorios

Cilindro de transporte en
nylon o telescópico

Unión magnética

Kits de iluminación a una
o dos caras



Media recomendado:

Impresión Inkjet:
Todo tipo de papeles
encapsulados y lonas.

Impresión Solvente:
BD solvent pop up 310 micras,
polyjet o lonas frontlit

Acabado:
Encapsulados hasta 125 micras



Kit de iluminación

Kit de iluminación
2 caras

Bases



Unión magnética



Varillas



Cilindro nylon

Cilindro rígido
telescópico

3.8 chronoexpo 4 stand banner

Elegante estructura en aluminio anodizado plata. Mástil telescópico que facilita el uso con diversos tamaños de imagen a una o dos caras, posibilitando la exhibición de diversas banderolas en cada cara. Incluye cilindro de nylon para transporte y ofrece kit opcional de iluminación.



Medidas

Alto:
desde 90 hasta 270 cm.

Ancho:
60, 80, 100, 120 cm.

Accesorios

Chronoexpo frame:
marco de aluminio en A4, A3, A2.

Portadocumentos de metacrilato de A4, A3, A2.

Soporte en aluminio para catálogos A4.

Kit de iluminación

Media recomendado:

Impresión Inkjet:
Todo tipo de papeles encapsulados y lonas.

Impresión Solvente:
BD solvent pop up 310 micras, polyjet o lonas frontlit

Acabado:
Encapsulados hasta 125 micras



3.9

chronoexpo mast banner

Mástil telescópico de aluminio anodizado plata. Estructura innovadora provista de un muelle interno que produce la presión necesaria para anclar la estructura entre el suelo y el techo.

Pueden usarse en opción múltiples imágenes a una o dos caras.



Medidas

Alto:
desde 205 hasta 370 cm.

Ancho:
60, 80, 100, 120 cm.

Media recomendado:

Impresión Inkjet:
Todo tipo de papeles encapsulados y lonas.

Impresión Solvente:
BD solvent pop up 310 micras,
polyjet o lonas frontlit

Acabado:
Encapsulados hasta 125 micras



3.10

versatil one banner

Pie metálico y mástil de altura modular acabados en negro. Admiten diversos anchos de imagen que se sostiene mediante una vaina en cada extremo con una varilla metálica. Posibilidad de adaptar un soporte para paneles rígidos. Bolsa de transporte opcional.



Medidas

Alto:
180, 200, 220 cm.

Ancho:
40, 60, 80, 100 cm.

Accesorios

Varillas:
40, 60, 80, 100, 150 cm.

Tubos para mástil:
40, 70, 80, 100 cm.

Soporte para paneles

Bolsa de transporte

Media recomendado:

Lonas polyjet, papel encapsulable y encapsulados hasta 125 micras.



Cabezal versátil one



Bolsa de transporte

3.11

versatil two banner

Pies metálicos y mástiles de altura modular acabados en negro. Admiten diversos anchos de imagen que se sostiene mediante velcro en unos perfiles transversales de aluminio. Posibilidad de exhibir tanto soportes flexibles como paneles rígidos. Fácil unión de diversos mástiles en continuo. Bolsa de transporte opcional.



10 min.

bolsa.

Medidas

Alto:

180, 200, 220 cm.

Ancho:

40, 60, 80, 100, 200 cm.

Accesorios

Péfiles:

40, 60, 80, 100, 200 cm.

Tubos para mástil:

40, 70, 80, 100 cm.

Bolsa de transporte

Velcro

Media recomendado:

Soportes rígidos:

foam, PVC
o polipropileno
hasta 5mm.

Perfiles versátil two

3.12 pole banner

Elegante mástil anodizado en plata para la exhibición a dos caras de banderolas de lona o encapsulado.



Medidas

Alto:
183 cm.

Ancho:
70 cm.

Media recomendado:

Impresión Inkjet:
Heavyweight, papel fotográfico
encapsulado o lona frontlit

Impresión Solvente:
Polyjet y superflag

Sublimación:
BD textile flag 110 gr. y textile
nautilus FR 110 fr.

Acabado:
Encapsulados de 75 micras o menos



4.

outdoor.

Displays especialmente diseñados para su uso en exteriores.

| | |
|--------------------|----|
| 4.1 flag floor | 34 |
| 4.2 flag sand | 35 |
| 4.3 flag giantpole | 36 |
| 4.4 horizon | 37 |
| 4.5 golf | 38 |

4.1 flag floor

Mástil de nylon de altura variable para banderas de hasta 4'4 m. de alto. Provisto de rotor en la base para permitir el giro de la bandera al impulso del viento. Su base en cruz plegable, apta para suelos duros e interiores, puede ser lastrada mediante el depósito rellenable opcional. Bolsa de transporte incluida.



Medidas

Alto:
4,4 m. / 2,4 m.

Tamaño de bandera:
320 x 110 cm.
200 x 95 cm.

Media recomendado:

Impresión UV:
Todo tipo de textiles.

Impresión Solvente:
Superflag

Sublimación:
BD textile flag 110 gr.
BD flag nautilus FR 110 gr.



Base plegable



Lastre rellenable
para base



Mástil desmontable

4.2 flag sand

Mástil de nylon de altura variable para banderas de hasta 4'4 m. de alto. Provisto de rotor en la base para permitir el giro de la bandera al impulso del viento. Modelo Flag con anclaje roscado para ser instalado en suelos blandos, nieve o arena. Bolsa de transporte incluida.



Medidas

Alto:
4,4 m. / 2,4 m.

Tamaño de bandera:
320 x 110 cm.
200 x 95 cm.

Medida recomendado:

Impresión UV:
Todo tipo de textiles.

Impresión Solvente:
Superflag

Sublimación:
BD textile flag 110 gr.
BD flag nautilus FR 110 gr.

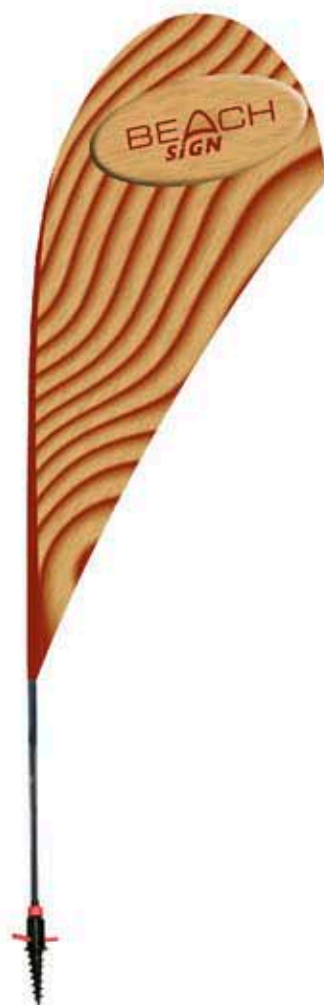

Anclaje roscado



4.3 flag giantpole

Mástil exterior para la aplicación de grandes banderas. Posee un pedestal rellenable de agua o arena, de gran tamaño. La imagen se sostiene mediante ollaos y anclajes.



Medidas

Alto:
540 cm.

Base:
80 x 80 cm.

Imagen:
110 x 330 cm.

Peso:
15 Kg.

Media recomendado:

Impresión UV:
Todo tipo de textiles.

Impresión Solvente:
Superflag

Sublimación:
BD textile flag 110 gr.
BD flag nautilus FR 110 gr.



4.4 horizon

Estructura de aluminio anodizado con base rellenable de agua o arena, de gran estabilidad.



Medidas

Alto:
130 - 255 cm.

Ancho:
249 cm.

Peso:
6,70 Kg / 56 Kg con agua.

Media recomendado:

Impresión UV:
Todo tipo de textiles.

Impresión Solvente:
Superflag

Sublimación:
BD textile flag 110 gr.
BD flag nautilus FR 110 gr.

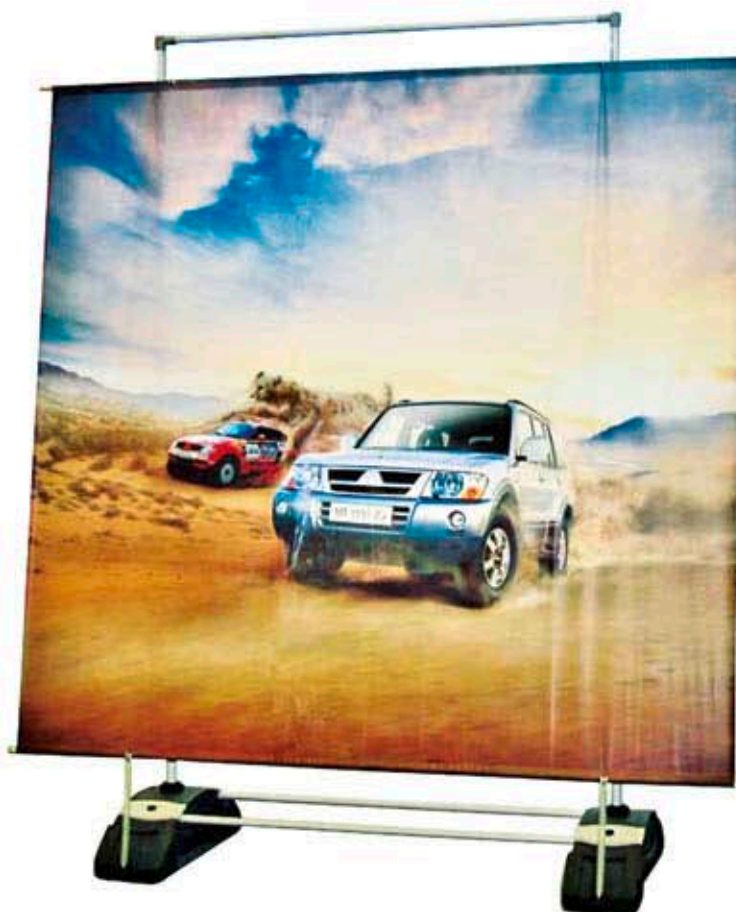

Detalle del mástil



Detalle base



Configuración con diversas unidades

4.5 golf

Innovadora estructura de fibra de exterior para la exposición de imágenes en el suelo.



Medidas

270 x 110 cm.

Media recomendado:

Impresión UV:

Todo tipo de textiles.

Impresión Solvente:

Superflag

Sublimación:

BD textile flag 110 gr.
BD flag nautilus FR 110 gr.

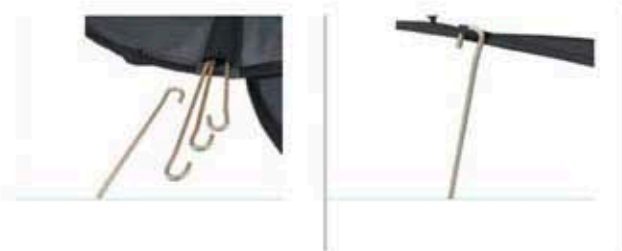
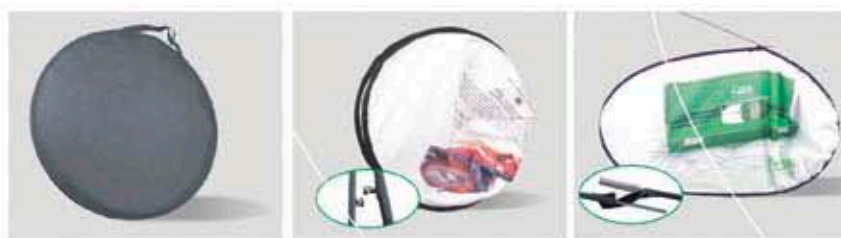

「sabatē」

5. perfiles.

Soluciones efectivas de enmarcado y de exhibición de imágenes.

| | | |
|---------------------------------------|----|---|
| 5.1 holder | 42 | |
| 5.2 holder pro | 43 | |
| 5.3 poster snapper | 44 | |
| 5.4 banner snapper | 45 | |
| 5.5 fly | 46 | |
| 5.6 contour | 47 | |
| 5.7 perfiles de aluminio para paneles | 48 |  producto nuevo. |
| 5.8 perfil union versamount | 49 |  producto nuevo. |
| 5.9 perfiles aluminio matrix frame | 50 |  producto nuevo. |

5.1 holder

Perfiles de PVC con cierre en bisagra a presión, idóneos para cartelería hasta 1 mm. de grosor. Económicos y de fácil manejo.

Medidas

Ancho perfil:
15 mm.

Longitud por pieza:
300 cm.

Colores:

Bianco
Negro
Transparente

Presentación Industrial:

Set de 25 perfiles
Colgadores 100 u.

Media recomendado:

Impresión Inkjet:
Papeles encapsulados.

Impresión Solvente:
Polyjet

Acabados:
Encapsulados hasta 75 micras.



5.2 holder pro

Perfiles de PVC con cierre en bisagra a presión, idóneos para banderolas hasta 2 mm. de grosor. De fácil manejo.

Medidas

Ancho perfil:
30 mm.

Longitud por pieza:
300 cm.

Colores:

Blanco
Negro

Presentación industrial:

Set de 25 perfiles
Tapones laterales 100 u.
Colgadores 100 u.

Medía recomendado:

Impresión Inkjet:
Papeles encapsulados.

Impresión Solvente:
Polyjet y todo tipo de lonas

Acabados:
Encapsulados hasta 75 micras.



5.3

poster snapper

Perfil de aluminio anodizado plata EV1/E6 con cierre en bisagra a presión (Snapframe), dotados de goma antideslizante en el interior. Modelo especial para cartelería.

Medidas

Ancho perfil:
25 mm.

Presentación en Kits:
50, 70, 100, 150, 200 cm.

Presentación Industrial:

Set de 10 perfiles de 3m.
Tapones laterales 100 u.
Colgadores 200 u.

Media recomendado:

Impresión Inkjet:
Papeles encapsulados y lónas.

Impresión Solvente:
Todo tipo de papeles y lónas

Acabados:
Encapsulados hasta 125 micras.



Tapones laterales

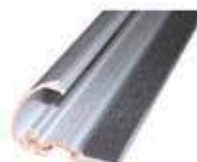

Sistema de sujeción a presión



Colgadores metálicos ajustables

5.4 banner snapper

Perfil de aluminio anodizado plata EV1/E6 con cierre en bisagra a presión (Snapframe), modelo especial para lonas.

Medidas

Ancho perfil:
25 mm.

Longitud por pieza:
300 cm.

Presentación industrial:

Set de 10 perfiles
Tapones laterales 100 u.
Colgadores 200 u.

Media recomendado:

Impresión Inkjet:
Papeles encapsulados y lonas.

Impresión Solvente:
Todo tipo de papeles y lonas.

Acabados:
Encapsulados hasta 125 micras.

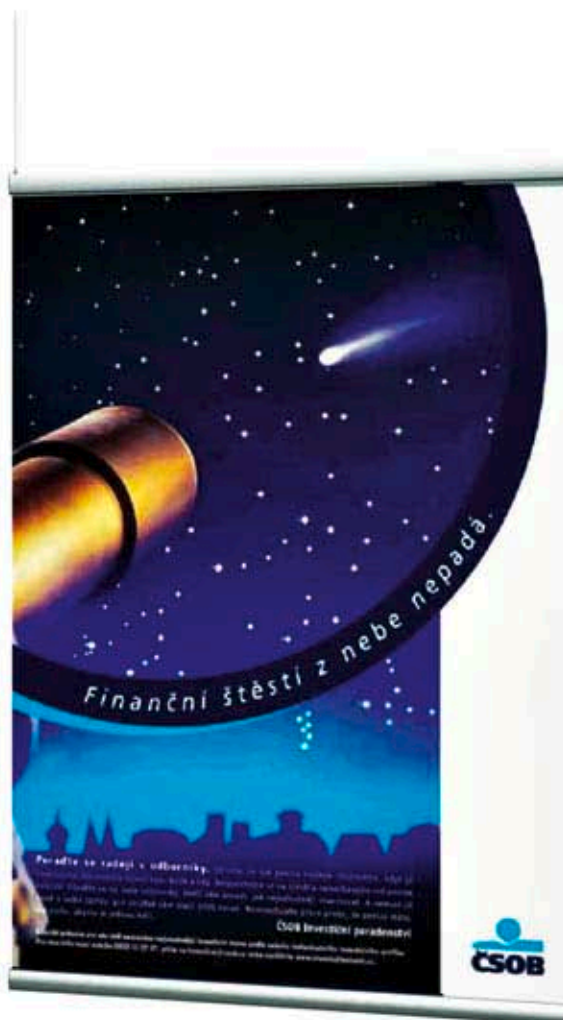

Tapones laterales



Sistema de sujeción a presión

5.5

fly

Perfil redondo de aluminio anodizado plata, modelo especial para todo tipo de lonas.
Máxima resistencia y seguridad en la sujeción de la imagen.

Medidas

Diametro perfil:
30 mm.

Longitud por pieza:
300 cm.

Presentación industrial:

Set de 5 perfiles
Tapones laterales 50 u.
Colgadores 50 u.

Media recomendado:

Impresión Inkjet:
Todo tipo de lonas.

Impresión Solvente:
Todo tipo de lonas



Tapones laterales



Fácil sistema de sujeción

5.6 contour

Gama de perfiles en aluminio anodizado plata para enmarcado de lonas de gran formato.
Evita anclajes y ollaos ofreciendo un acabado elegante y seguro.
Disponibles todo tipo de accesorios para adaptar el marco a cualquier aplicación.

Media recomendado:

Impresión Sublimación:
Todo tipo de lonas y textiles.

Impresión Solvente:
Todo tipo de lonas y textiles

Presentación industrial:

Longitud x pieza
350 cm.

Set perfiles:
según modelo

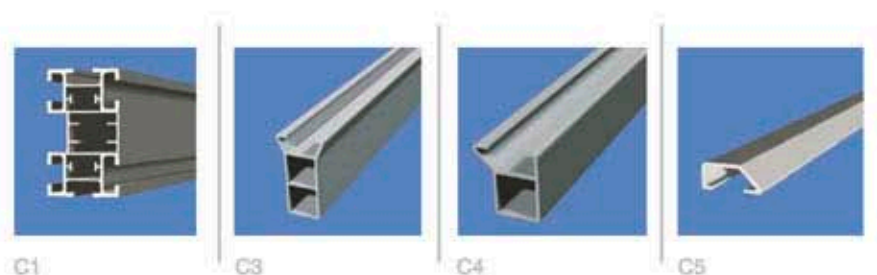

C1

C3

C4

C5

5.7

perfiles de aluminio para paneles

Perfiles de aluminio para el enmarcado de paneles. Gran surtido de colores y acabados (lacados, anodizados brillo o mate) y complementos como escuadras de montaje, flejes y colgadores.

Disponibilidad de corte a medida.

Medidas

Ancho perfil:
10 mm.

Longitud por pieza:
300 cm.

Presentación industrial:

Set de 10 perfiles

Kit montaje para 100 marcos:

Colgadores 200 u.
Flejes 100 u.

Media recomendado:

Foam de 5 a 10 mm.

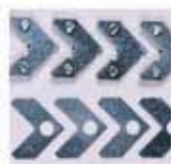

Kit de piezas de unión



Flejes de presión para enmarcado



Colgadores metálicos ajustables

5.8



perfil union versamount

Perfil de aluminio anodizado en color plata en forma de "H" con un acabado ideal para la unión de paneles Versamount.

Medidas

Ancho perfil:
45 mm.

Longitud por pieza:
122 cm.

Media recomendado:

Versamount.

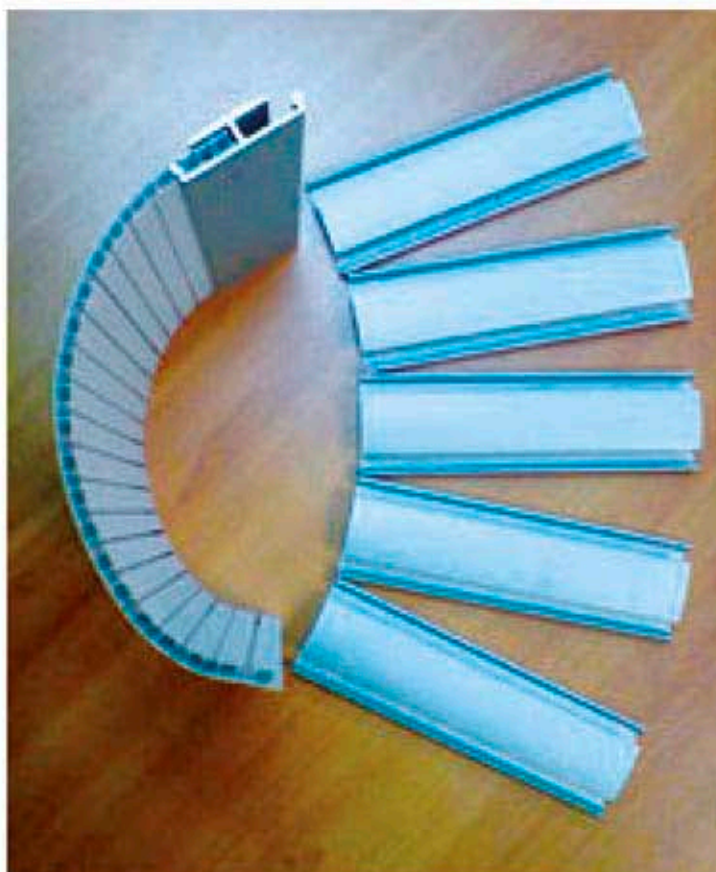

5.9



perfiles aluminio matrix frame

Perfil de aluminio anodizado de color plata para la sujeción de cualquier tipo de textil.

Perfil muy elegante, robusto y de fácil manejo y montaje.

Disponibilidad de accesorios para todo tipo de aplicaciones

Disponible dos modelos según aplicación: matrix frame y matrix ultra light.

Medidas.

Barras de 3m

Modelos disponibles.

FreeStand
base pie para suelo

Wall Mounting
para colgar en pared

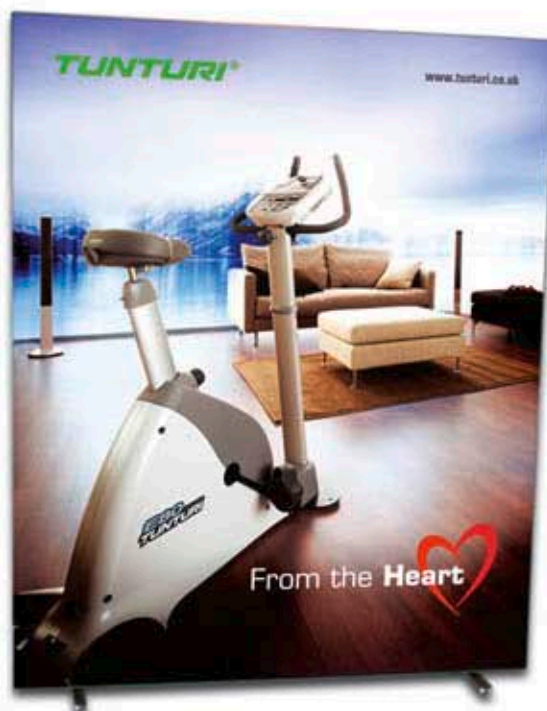

「sabatē」

Displays de exhibición mediante diversos tipos de marco, fácil reposición de la imagen y acabado profesional.

| | | | |
|------|------------------|----|---|
| 6.1 | beboard | 54 | |
| 6.2 | clip frame | 55 | |
| 6.3 | frame twice | 56 | |
| 6.4 | info pole | 57 | |
| 6.5 | info topper | 58 | |
| 6.6 | menu board | 59 | |
| 6.7 | menu card holder | 60 | |
| 6.8 | windows frame | 61 | |
| 6.9 | windtalker | 62 |  producto nuevo. |
| 6.10 | windmaster | 63 |  producto nuevo. |
| 6.11 | posterstand | 64 |  producto nuevo. |

6.1 beboard

Pizarra a dos caras con peana de aluminio, paneles de PVC rígido y protector frontal de PVC transparente antirreflejo. Sistema de sujeción mediante perfiles de aluminio anodizado plata con cierre en bisagra a presión (Snapframe).

Apta para interior y exterior.

Disponibles accesorios para cartela superior rotulable y portafolletos lateral.



1 min.



caja de
cartón

Medidas

Ancho perfil:
32 mm.

Tamaños:
50 x 70 cm.
70 x 100 cm.

Accesorios

Portafolletos:
A4.
A5.

Cartela:
anchos de 54,6 y 74,6 cm.
Alto 29 cm.

Media recomendado:

Impresión Inkjet:
Todo tipo de papeles

Impresión Solvente:
Todo tipo de papeles

Acabados:
Encapsulados y laminados.



Detalle portafolieto y cartela

6.2

clip frame

Marco con panel de PVC rígido y protector frontal de PVC transparente antirreflejo. Sistema de sujeción mediante perfiles de aluminio anodizado plata con cierre en bisagra a presión (Snapframe). Fácil reposición de la imagen.



1 min.



caja de
cartón

Medidas

Ancho perfil:
25 mm.

Tamaños:

A4, A3, A2,
50 x 70 cm,
70 x 100 cm.

Media recomendado:

Impresión Inkjet:
Todo tipo de papeles

Impresión Solvente:
Todo tipo de papeles



6.3

frame twice

Marco ligero y económico para la presentación de cartelería a 2 caras, con inserción de las imágenes por ranura superior, construido en aluminio anodizado plata. Provisto con panel rígido y protector frontal de PVC transparente antirreflejo. Sistema de colgado opcional.

Fácil reposición de la imagen.



5 min.



caja de cartón

Medidas

Grueso perfil:
20 mm.

Tamaños:
50 x 70 cm.
70 x 100 cm.

Accesorios:

Set de 2 colgadores y cable de suspensión.

Media recomendado:

Impresión Inkjet:
Todo tipo de papeles

Impresión Solvente:
Todo tipo de papeles

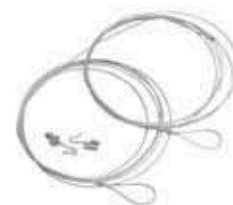

Colgantes, cables de suspensión opcionales

6.4 info pole

Elegante mástil de presentación de imágenes, construido en aluminio anodizado plata. Provisto de marco con sujeciones mediante perfil tipo "Snapframe", con posibilidad de bandeja portafolletos.

Disponible a una o dos caras.



Medidas

Tamaños del marco:

70 x 100 cm.

A1.

Altura total:

183 cm.

Accesorios:

Bandeja portafolletos

a 1 o 2 caras.

Media recomendado:

Impresión Inkjet:

Todo tipo de papeles

Impresión Solvente:

Todo tipo de papeles



6.5 info topper

Marco ligero para la presentación de pequeña cartelería a 2 caras, con inserción de las imágenes por ranura lateral, construido en aluminio anodizado plata. Provisto de panel rígido y protector frontal de PVC transparente antirreflejo. Sistema de cierre con banda de goma que posibilita aislar el contenido de la humedad y su uso en exteriores. Base con resistentes bandas adhesivas para el fijado en superficies al exterior. Fácil reposición de la imagen.



3 min.

caja de
cartón

Medidas

Grueso del perfil:
20 mm.

Tamaños:
A3 horizontal.
A4 horizontal.

Media recomendado:

Impresión Inkjet:
Todo tipo de papeles

Impresión Solvente:
Todo tipo de papeles

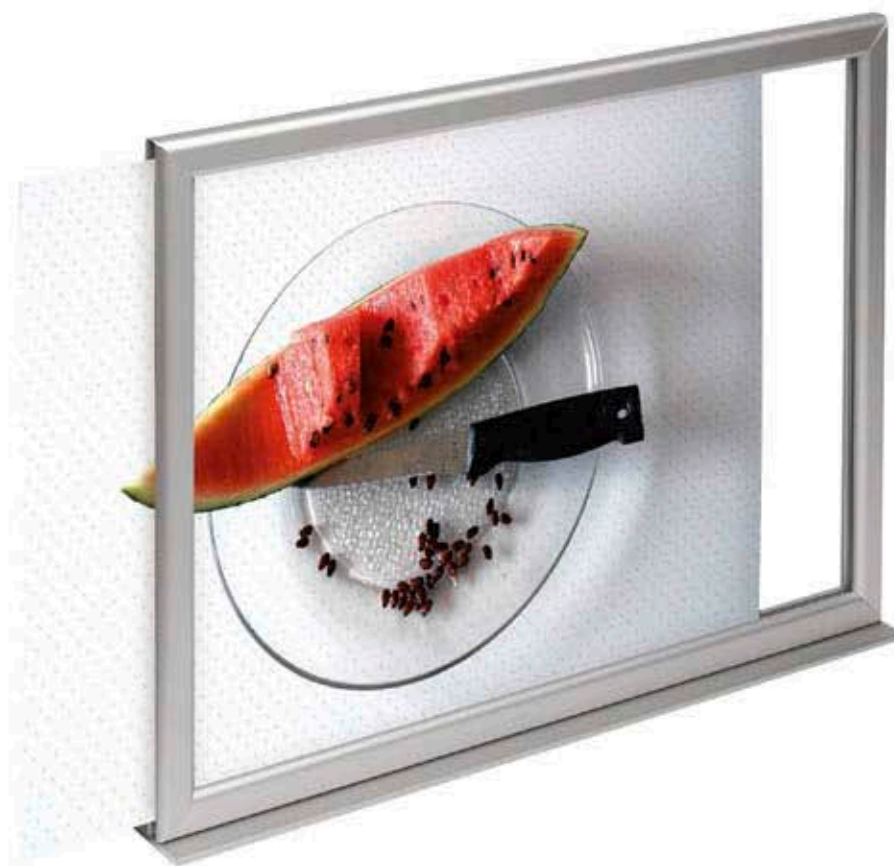

Base adhesivada y cierre de goma

6.6

menu board

Elegante peana de perfil elíptico de aluminio anodizado plata con marco inclinado para la presentación de menús o similares. El marco sujeta las imágenes mediante perfil bisagra a presión (Snapframe) de 25 mm., lo que permite su cambio con gran rapidez. El marco es reposicionable fácilmente de vertical a horizontal, y está provisto de panel rígido y protector frontal de PVC transparente antirreflejo.



Medidas

Altura total del mástil:
98 cm.

Tamaños:

A3.
A4.

Media recomendado:

Impresión Inkjet:
Todo tipo de papeles encapsulables

Impresión Solvente:
Todo tipo de papeles encapsulables



Giro sencillo del marco

6.7

menu card holder

Presentación de sobremesa para menús o similares basada en un elegante perfil de aluminio anodizado plata con protector acrílico del documento, visible a dos caras. La base puede ser personalizada mediante tampografía.



1 min.



caja.

Medidas

Tamaños:

A3, vertical

A4, vertical

A5, vertical

Presentación:

Packs de 10 unidades

Medio recomendado:

Impresión Inkjet:

Todo tipo de papeles encapsulables

Impresión Solvente:

Todo tipo de papeles encapsulables



6.8 windows frame

Marco ligero construido en aluminio anodizado plata, para su colocación en cristalerías, que exhiben cartelería en ambas caras. El marco de 25 mm. de grosor de perfil tipo bisagra a presión, se sostiene adhesivado al cristal mientras que en el exterior unos perfiles planos ocultan la zona de sujeción, permitiendo una aspecto inmejorable. Se suministra con un panel intermedio rígido y hoja protectora de PVC antirreflejo.



2 min.



caja.

Medidas

Tamaños:

A3.
50 x 70 cm.

Media recomendado:

Impresión Inkjet:

Todo tipo de papeles encapsulables

Impresión Solvente:

Todo tipo de papeles encapsulables



6.9



windtalker

Expositor de imágenes para exterior elegante y estable. Ideal para la promoción y exhibición de publicidad en el suelo.

Compuesto por perfil aluminio anodizado plata. Marco de doble cara de gran resistencia, con sistema de bisagra (snapframe).



5 min.



caja.

Medidas

Tamaño:

A1.

Media recomendado:

Impresión Inkjet:

Todo tipo de papeles
encapsulables

Impresión Solvente:

Todo tipo de papeles
encapsulables

Acabados:

Encapsulados
Laminados



6.10



windmaster

Expositor de imágenes para exterior elegante y robusto. Ideal para la promoción y exhibición de publicidad en el suelo.

Compuesto por perfil aluminio anodizado plata. Marco de doble cara con sistema bisagra (snapframe) para la fácil reposición de las imágenes. Provisto de lastre rellenable para su mayor estabilidad al aire libre.



5 min.



caja.

Medidas

Tamaño:

A1.

Media recomendado:

Impresión Inkjet:

Todo tipo de papeles encapsulables

Impresión Solvente:

Todo tipo de papeles encapsulables

Acabados:

Encapsulados
Laminados



6.11



posterstand

Elegante expositor de imágenes de perfil de aluminio anodizado plata, con sistema de bisagra (snapframe) a dos caras.

Provisto de ruedas para un fácil transporte y manejo.



5 min.



caja.

Medidas

Tamaño:

A1

Media recomendado:

Impresión Inkjet:

Todo tipo de papeles encaps

Impresión Solvente:

Todo tipo de papeles encaps

Acabados:

Encapsulados

Laminados







「sabatē」

7.

especialidades.

Variedad de sistemas portátiles de presentación y apoyo.

| | | |
|------------------------|----|---|
| 7.1 budget counter | 68 | |
| 7.2 oval counter | 69 |  producto nuevo. |
| 7.3 fast counter | 70 |  producto nuevo. |
| 7.4 versamount counter | 71 |  producto nuevo. |
| 7.5 peanas de cartón | 72 | |
| 7.6 wedge | 73 |  producto nuevo. |
| 7.7 fantasy | 74 |  producto nuevo. |

7.1

budget counter

Mostrador plegable de polipropileno, en blanco o en negro, de muy fácil montaje y ligero. Personalizable en la banderola y en su frontal. Dotado de bandeja interior. Bolsa de transporte en nylon opcional.



Medidas

Tamaños:
490 x 790 mm.

Alto mostrador:
905 mm.

Alto banderola:
220 cm.

Peso:
9,22 Kg.

Media recomendado:

Vinilo panelable.



7.2

oval counter



Elegante estructura pop up en forma de mostrador.
Incluye tablero de madera y estantería de plástico.



10 min.



bolsa.

Medidas

Tamaños:
1984 x 950 cm.

Peso:
16 Kg.

Media recomendado:

Impresión Inkjet:
Heavyweight
o papel fotográfico
encapsulable.

Impresión Solvente:
Solvente pop up

Acabado Inkjet:
Polycrystal + pop up blocking

Acabado Solvente:
Sandtex



7.3

fast counter



Innovadora estructura pop up en forma de mostrador para la exposición de imágenes impresas sobre textiles o lonas. Sujeción de la imagen mediante velcro. Incluye tablero de madera.



5 min.



bolsa.

Medidas

Tamaños:

100 x 177 cm.

Peso:

9 Kg.

Media recomendado:

Impresión Solvente:

Imagen textil 180 gr.
FR o Polycryl

Impresión UV:

Creasefree satin 280gr.
FR o Image textil

Impresión Sublimación:

Creasefree satin 280gr.
FR o Image textil

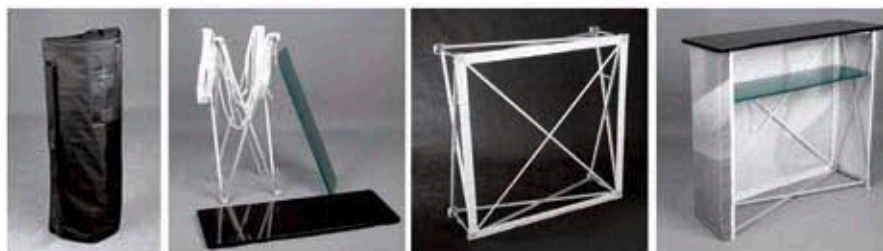

7.4

versamount counter

Mostrador formado por un panel Versamount blanco, imprimible en UV. Incluye dos tapas blancas para la parte inferior y superior, y un perfil de aluminio para la unión entre ambos.

Producto exclusivo creado como una nueva solución para ferias, promoción en punto de venta, etc.



3 min.



caja.

Medidas**Tamaños:**

90 x 155 cm.

Peso:

4 Kg.

Media recomendado:

versamount.

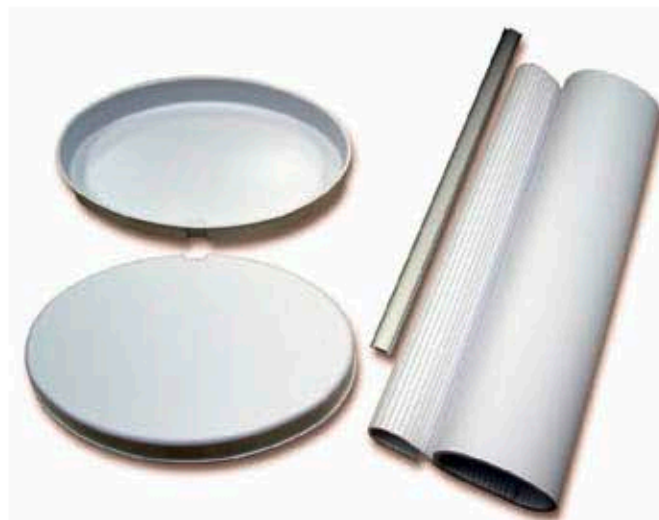

7.5

peanas de cartón

Peanas plegables de cartón blanco troquelado, listas para adhesivar en paneles ligeros tipo foam o cartón.



Medidas

alto x ancho x fondo / presentación:

| | |
|-----------------------|-------------|
| 20 x 12 x 9 cm. | 25 unidades |
| 34 x 19 x 17 cm. | 25 unidades |
| 68 x 23 x 23 cm. | 10 unidades |
| 90 x 25,5 x 25,5 cm. | 10 unidades |
| 123 x 25,5 x 25,5 cm. | 10 unidades |

Accesorios

Cinta adhesiva 2 caras:
2 cm x 50 m.

Pistola de termoencolado

Media recomendado:

Todo tipo de foams



7.6



wedge

Práctica estructura de aluminio, ideal para la sujeción de soportes rígidos hasta 40mm de grosor.

Disponibilidad de varios anchos para adaptarse a cada tipo de aplicación.

Sistema sencillo que adapta la estructura al soporte rígido.



3 min.



caja.

Medidas

80 cm.
100 cm.

Medida recomendado:

Soportes rígidos máximo
40 mm. de grosor y 1,80 m.
de altura



7.7



fantasy

Elegante estructura de aluminio, ideal para la sujeción de soportes rígidos hasta 10mm de grosor.

Disponibilidad de varios anchos para adaptarse a cada tipo de aplicación.

Incluye sistema que regula la estructura para adaptarla al grosor del soporte rígido.



3 min.



caja.

Medidas

80 cm.
100 cm.

Media recomendado:

Soportes rígidos máximo
10 mm. de grosor y 1,80 m.
de altura



Detalle base

「sabatē」

8.

brochure holders.

Variedad de sistemas para dispensar documentación o material informativo.

| | |
|----------------------|----|
| 8.1 accordion | 78 |
| 8.2 chronodoc | 79 |
| 8.3 eco sheet holder | 80 |
| 8.4 take one | 81 |
| 8.5 pocket doc | 82 |

8.1 accordion

Estructura plegable de aluminio con 4 cajetines dispensadores tamaño A4.
Incluye bolsa de transporte en nylon.



Medidas

A4:



8.2 chronodoc

Portafolletos plegable metálico de alta calidad.

Incorpora 5 dispensadores de aluminio en tamaño A4 y bolsa de transporte en nylon.



Medidas

A4

Alto:
143 cm.

Peso:
3,6 Kg.



8.3

eco sheet holder

Portafolletos plegable con 4 dispensadores acrílicos tamaño A4.

Estructura metálica elegante y bolsa de transporte en nylon.



Medidas

A4

Alto:
156 cm.

Peso:
5,4 Kg.



8.4 take one

Portafolletos plegable en aluminio anodizado y base de madera de haya, de excelente calidad y presencia. Incluye 4 dispensadores tamaño A4 de metacrilato y bolsa opcional de transporte en nylon.



Medidas

A4.

Alto:
155 cm.

Peso:
5 Kg.



8.5

pocket doc

Portafolletos plegable de aluminio y rejilla, muy ligero y fácil de montar.
Bolsa de transporte en nylon incluida.



Medidas

Bolsillos A4

Alto:
137 cm.

Peso:
2,3 Kg.

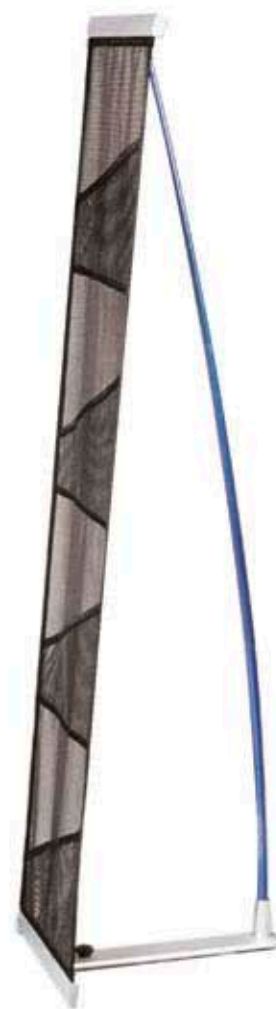
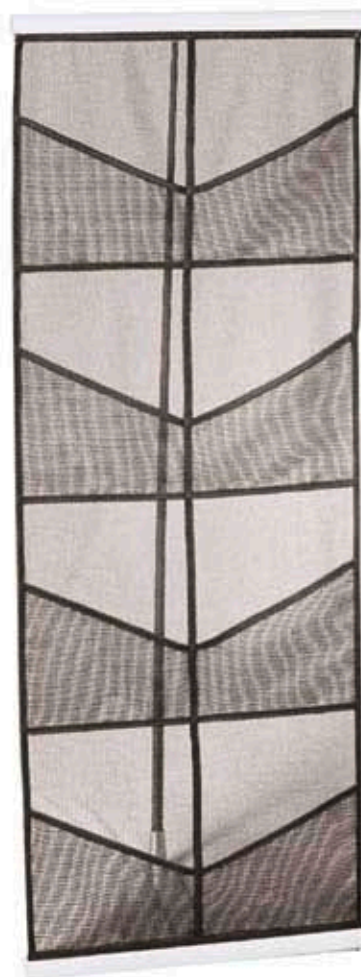

「sabatē」

9.

cajas de luz.

Cajas para la exhibición de imágenes retroiluminables.

Dotadas de difusor para
el correcto reparto de la
luz en toda la imagen.

| | |
|-----------------|----|
| 9.1 panoramic | 86 |
| 9.2 classic | 87 |
| 9.3 slim | 88 |
| 9.4 totem | 89 |
| 9.5 chronolight | 90 |

9.1 panoramic

Cajas de luz de perfil curvo, con mayor visibilidad desde diversos ángulos. En aluminio anodizado plata y perfiles de sujeción tipo bisagra a presión (Snapframe), que permiten la reposición de imagen de forma cómoda y rápida.



Medidas

Imagen
50 x 70 cm.
70 x 100 cm.

Fondo:
9,8 cm.

Peso:
modelo de 50 x 70 cm.
4,79 Kg.

Imagen / Visible
70 x 100 cm.
68 x 100 cm.

Alto:
100,4 cm.

Ancho:
73 cm.

Fondo:
9,8 cm.

Media recomendado:

Impresión Inkjet:
Backlight (indoor/outdoor)
Papeles
Policarbonato

Impresión Solvente:
Solbelite
Papeles
Vinilo retroiluminable



9.2 classic

Cajas de luz en aluminio anodizado plata y perfiles de sujeción tipo bisagra a presión (Snapframe), que permiten la reposición de imagen de forma cómoda y rápida.



Medidas

Tamaños:

50 x 70 cm.
70 x 100 cm.

Fondo:

5 cm.

Pesos:

9,8 Kg
14,10 Kg.

Media recomendado:

Impresión Inkjet:

Backlight (indoor/outdoor)
Papeles
Policarbonato

Impresión Solvente:

Solbelite
Papeles
Vinilo retroiluminable

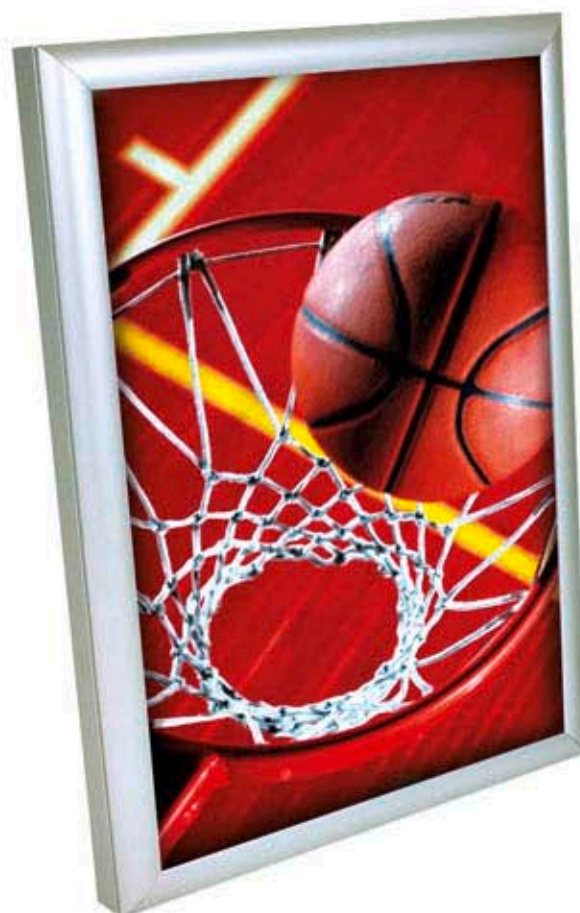

9.3 slim

Cajas de luz muy finas de elegante diseño, en aluminio anodizado plata y perfiles de sujeción tipo bisagra a presión (Snapframe), que permiten la reposición de imagen de forma cómoda y rápida.



Medidas

50 x 70 cm.
70 x 100 cm.

Fondo:
3 cm.

Peso:
modelo de 50 x 70 cm.
8,6 Kg.

Media recomendado:

Impresión Inkjet:
Backlight (indoor/outdoor)
Papeles
Policarbonato

Impresión Solvente:
Solbelite
Papeles
Vinilo retroiluminable



9.4 totem

Monolito de luz a doble cara, con estructura de aluminio anodizado plata. Fácil y rápida reposición de la imagen mediante perfiles bisagra a presión (Snapframe).



Medidas

Alto:
200,5 cm.

Ancho:
75 cm.

Media recomendado:

Impresión Inkjet:
Backlight (indoor/outdoor)
Papeles
Policarbonato

Impresión Solvente:
Solbelite
Papeles
Vinilo retroiluminable



9.5

chronolight

Monolito de luz a doble cara, con estructura de aluminio anodizado plata. Fácil y rápida reposición de la imagen. Tamaño de imagen: 157 x 40 cm.



Medidas

Alto:
157 cm.

Ancho:
40 cm.

Peso:
8,85 Kg.

Media recomendado:

Impresión Inkjet:
Backlight (indoor/outdoor)
Papeles
Policarbonato

Impresión Solvente:
Solbelite
Papeles
Vinilo retroiluminable



「sabatē」

10. accesorios.

Amplia gama de accesorios que facilitan la producción y ayudan a obtener los mejores resultados y aspecto profesional.

| | |
|------------------------------------|----|
| 10.1 goma limpia rodillos | 94 |
| 10.2 pistola de termoencolado | 94 |
| 10.3 cinta adhesiva 2 caras | 94 |
| 10.4 velcro adhesivo blanco | 94 |
| 10.5 mesa de trabajo | 95 |
| 10.6 tapete de corte | 95 |
| 10.7 colgador adhesivo de paneles | 95 |
| 10.8 colgador adhesivo troquelado | 95 |
| 10.9 colgador metálico | 96 |
| 10.10 bobinator | 96 |
| 10.11 perfiles de plástico | 96 |
| 10.12 cutter stanley | 96 |
| 10.13 cuchillas stanley | 97 |
| 10.14 film cutter | 97 |
| 10.15 regla de aluminio para corte | 97 |
| 10.16 rilex | 97 |
| 10.17 condex | 98 |
| 10.18 circolo | 98 |
| 10.19 piezas de unión para marcos | 98 |
| 10.20 flejes para enmarcado | 98 |

10.1 goma limpia rodillos

Goma para la limpieza de restos de adhesivo en los rodillos de las laminadoras.



10.2 pistola termoencolado

Produce uniones duraderas con fácil aplicación de adhesivo caliente. Ideal para peanas de cartón y paneles ligeros.



10.3 cinta adhesiva 2 caras

Uniones resistentes y rápidas entre cualquier tipo de elementos, Rollos de 50 m. de cinta de 2 cm. con protector de papel.



10.4 velcro adhesivo blanco

Limpia y fácil unión entre textiles, moquetas y imágenes de cualquier tipo y acabado. Reposicionables. Rollo de 50 m. de cinta Velcro autoadhesivo color blanco de 2 cm.



10.5 mesa de trabajo

Metálica y provista de bandeja inferior y ruedas. Dotada opcionalmente de tapete de corte.
Tamaño: 1x2 m.



10.6 tapete de corte

Superficie especial para el corte manual de imágenes con cuchillas. Muy resistente y evita el marcado del corte durante el proceso. Con guías impresas para facilitar el escuadrado.
Tamaños: 120 x 84 y 101 x 203 cm.



10.7 colgador adhesivo de paneles

Colgador adhesivo de plástico circular con anilla para alcajatas o ganchos.
Diámetro: 30 mm.
Packs de 100 unid.



10.8 colgador adhesivo troquelado

Colgador adhesivo de plástico para todo tipo de imágenes independientemente de su acabado o soporte.
Medidas: 30x80 mm.
Packs de 100 unid.



10.9 colgador metálico

Colgador metálico con bisagra provisto de anclajes para paneles ligeros y anilla para alcayatas.

Packs de 250 unid.



10.10 bobinator

Racks metálicos dotados de ruedas para 12 bobinas de laminado o 15 de ink-jet.



10.11 perfiles de plástico

Perfil de PVC blanco de 1'55 m. para enmarcar o unir paneles ligeros de 5 o 10 mm. de grueso.

Presentación en unidades según forma:

U: 30 u.; H: 15 u. ; W: 10 u.



10.12 cutter stanley

Cutter metálico profesional de gran resistencia.



10.13 cuchillas stanley

Cuchillas de recambio del cutter Stanley.
Presentación 10 unidades.



10.14 film cutter

Útil de corte para papel y películas de acabado, que evita cortes en equipos y rodillos de las laminadoras.
Packs de 10 unid.



10.15 regla de aluminio para corte

Para un corte manual totalmente fiable. Provistas de base de goma antideslizante y nervio de acero en el canto. También disponible con escuadra.

Tamaños: 100, 200 y 300 cm.



10.16 rilex

Herramienta dotada de dos cuchillas inclinadas para efectuar cortes opuestos biselados de 45°. Ello permite doblar los paneles (de hasta 15 mm. de grueso) en ángulo recto.



10.17 condex

Cabezal con cuchilla de corte regulable. Desplazamiento sobre guía raíl. Útil en paneles hasta 15 mm. de grueso.



10.18 circolo

Herramienta para aplicar cortes circulares hasta 60 cm. de diámetro. Provista de ventosa de anclaje y graduación milimétrica en la guía.



10.19 piezas de unión para marcos

Para enmarcado con perfil de aluminio.
Packs de 100 unidades

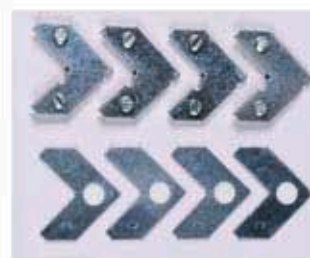

10.20 flejes para enmarcado

Para enmarcado con perfil de aluminio.
Packs de 100 unidades



「sabatē」

Soluciones innovadoras y seguras...

SOLUCIONES SENCILLAS Y FACILES DE USAR

Puesto que los compradores de nuestras soluciones no son necesariamente los usuarios, los productos Duo han sido concebidos en su totalidad para ser usados sin herramientas, ni manual de montaje y no precisan más que de unos minutos para estar listas.

USTED SE MERECE EL ORIGINAL

En Duo, sus distribuidores, sus equipos de marketing y sus ingenieros trabajan en equipo para desarrollar soluciones visuales innovadoras y eficaces. La gama Duo se enriquece sin cesar con nuevos productos, un esfuerzo que ha sido recompensado de forma especial con el POPAI de plata 2006 al mejor producto de merchandising standard.

PRODUCTOS GARANTIZADOS PARA TODA LA VIDA

Los productos Duo pueden ser utilizados y reutilizados con toda seguridad, porque están garantizados contra todo defecto de fabricación a lo largo de su vida útil.

UNA RED INTERNACIONAL

Duo cuenta con distribuidores, preparados y formados de forma regular, en más de 50 países repartidos por los 5 continentes. Esta red constituye para usted una garantía de éxito para sus eventos en cualquier parte del mundo.

EL COMPROMISO DE DUO CON EL DESARROLLO SOSTENIBLE

La problemática del desarrollo sostenible forma parte del centro de nuestras preocupaciones. En ella están involucrados todos los protagonistas de Duo (empleados, proveedores, distribuidores) para que en cada etapa del ciclo de vida de nuestras soluciones, el impacto ambiental sea el mínimo posible.

MADE IN EUROPE

Es nuestra forma de responder con eficacia, calidad y servicio a las necesidades del mercado.

... al servicio del marketing de proximidad

| | FERIAS Exposiciones B2B Congresos Captación de personal Campus | ROAD-SHOW Red de ventas Street Marketing Eventos | PLV MERCHANDISING Lanzamiento de productos Promoción de ventas | COMUNICACIÓN INTERNA Show room Seminarios Reuniones de empresa Convenciones | NON TRADE-SHOW Móvil Marketing de movilidad Conferencias de prensa Presentaciones a accionistas Videoconferencia Lobbying Entrevistas | NON TRADE-SHOW Sedentario Aplicaciones sedentarias Equipamiento comercial Sinfalética Museos |
|-------------------------------|--|---|---|--|--|---|
| duo.sprint p.4 | • | • | • | • | • | |
| duo.boutique p.6 | • | | • | • | | • |
| duo.shop p.7 | • | • | • | | | • |
| duo.starter p.8 | | | • | | | |
| duo.set p.10 | • | • | | | • | |
| duo.hello p.12 | • | • | • | | • | |
| duo.blue p.14 | • | • | | • | | • |
| duo.Xpressions p.18 | • | • | | | • | |
| duo.easy p.20 | • | • | | | • | |
| duo.mercure p.22 | • | | | • | | • |
| duo.bulbo p.24 | • | • | | | • | |
| duo.traveller p.26 | • | • | | | • | |
| duo.holdup p.27 | • | • | • | • | • | • |

duo.sprint

El porta banner más evolucionado

- Es el referente del mercado !
- Una solución para infinidad de aplicaciones
- Muy sencillo y fácil de manejar

duo.sprint es un porta banner que dispone de un mástil telescópico que puede alcanzar hasta 5 metros de alto. duo.sprint se ha ideado para admitir cualquier tamaño de imagen impresa, en diferentes medidas de anchura o altura, con paneles rígidos o con formas silueteadas.



MONTAJE

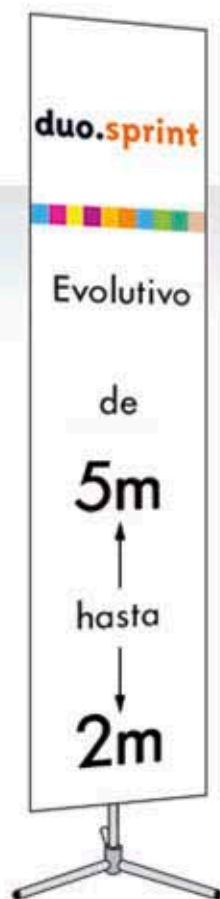
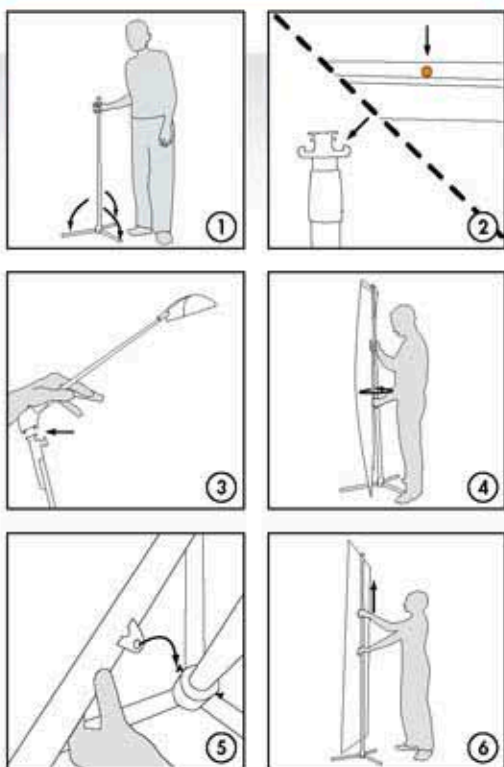

LA GAMA

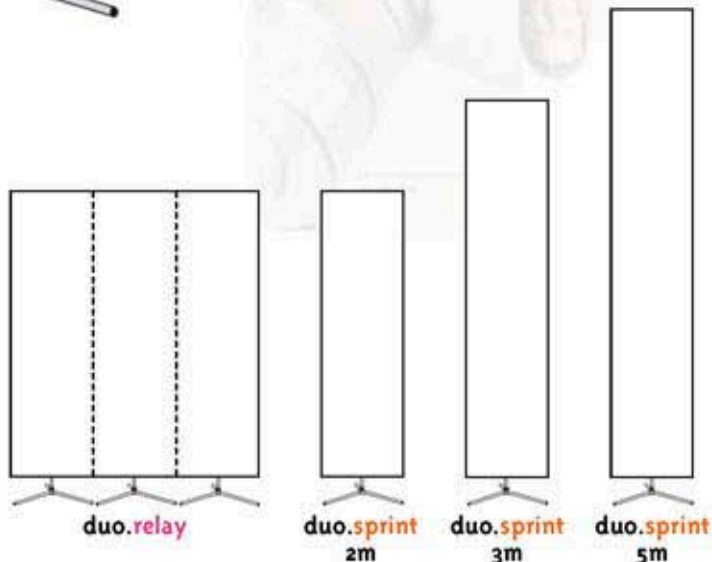

APLICACIONES

ROAD-SHOW - PLV - FERIA - MURO DE IMAGEN
EXPOSICION ITINERANTE

PLV



Muro de imagen

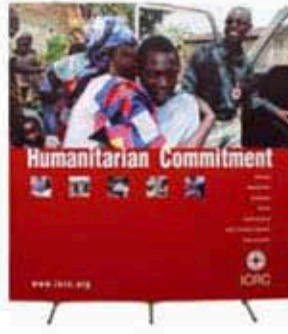

Show room



duo.sprint 5 m



Exposicion itinerante



Feria

ACCESORIOS

duo.relay : muro de imagen realizado a partir de **duo.sprint**



duo.shop



duo.relay

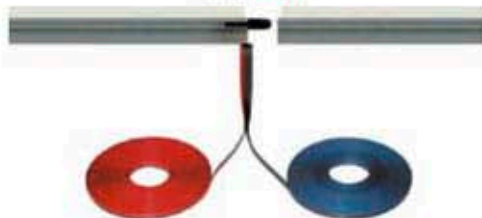

Iluminación



duo.light



duo.boutique

La solución portacarteles más elegante

- Ideado para aplicaciones estables en zonas de mucho tráfico de personas
- De gran estabilidad
- Para situaciones donde es preciso ocupar poco espacio
- Pintura antirayadura
- Solución PLV de alta gama

duo.boutique es la versión de la familia **duo.sprint** dirigida a aplicaciones estables, en espacios con mucho tráfico de personas: tiendas, centros comerciales, concesionarios de automóviles, zonas de ocio... Dotado de un diseño elegante y ergonómico, **duo.boutique** es una solución de PLV de alta gama que le ayudará a potenciar su imagen y optimizar sus ventas.

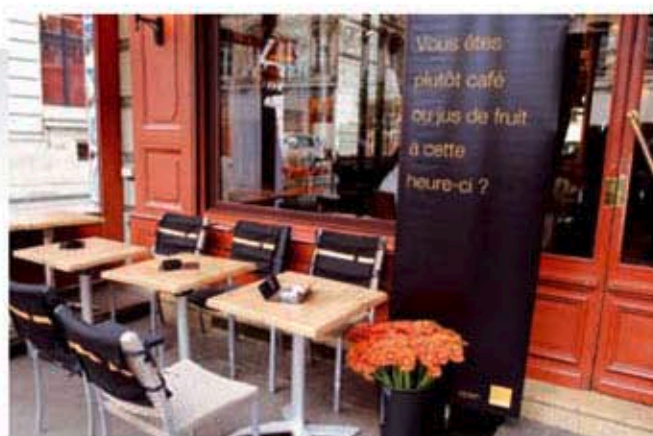

MONTAJE



duo.boutique se produce también en la versión pletina de 7 cm, con 4 agujeros que permite su aplicación en distintas superficies : sobre palets, junto a paredes o sobre cualquier otro tipo de plataforma que usted pueda realizar.

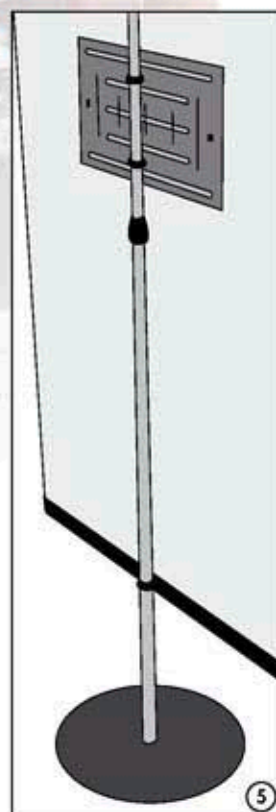

duo.shop

La solución que integra mensaje y producto

duo.shop es el complemento idóneo para que duo.sprint, duo.boutique y duo.hello puedan asociar la presentación de objetos con sus imágenes más seductoras.

duo.shop se coloca discretamente sobre el mástil por detrás del cartel, que dejará paso a una variada gama de accesorios que permitirán acoplar todo tipo de productos. duo.shop abre paso de forma natural a numerosas posibilidades de comunicación en determinados entornos de negocio y está muy indicado en promociones en el punto de venta.

Fijaciones verticales y horizontales



Porta-accesorios universal



APLICACIONES

ROAD-SHOW - PLV - FERIA



ACCESORIOS

Numerosos accesorios: en metal o acrílico, pantalla LCD, barras, maniqués, estanterías...



duo.starter

la solución de lujo en porta-carteles de gama media.

- Soportes superior e inferior de tipo clip para sujetar el cartel por presión
- Ergonómico
- Excelente diseño y calidad
- Solución económica

La ingeniosa concepción de **duo.starter** permite asociar un precio competitivo con un acabado de alta gama en el que se combinan aluminio anodizado y acero tratado. Gracias a la tensión del elástico que une el conjunto de sus piezas, **duo.starter** es muy fácil de instalar. Equipado con soportes superior e inferior de tipo "clip", cambiar la gráfica se convierte en un juego de niños. **duo.starter** permite utilizar todo tipo de paneles de 2 m de alto hasta 1 m de ancho.



Sin piezas sueltas: el conjunto de elementos están unidos por un elástico



MONTAJE

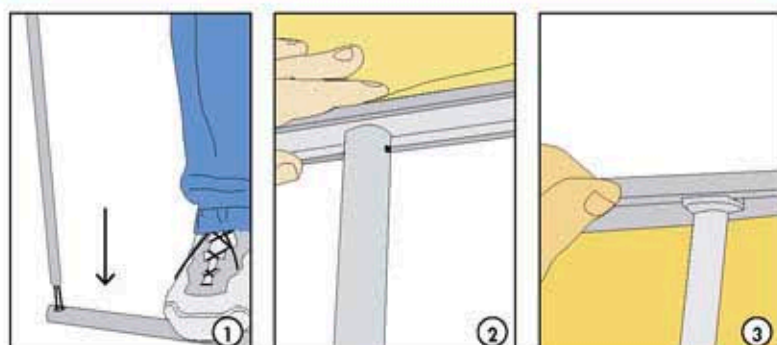

APLICACIONES

PLV



Formación interna



PLV



Eventos



Autopromoción

ACCESORIOS



Funda de cartón



Funda de poliéster



Tubo de plástico

duo.set

Incremente sus ventas con la solución enrollable de mejor diseño...

- De diseño sobrio y moderno
- Mástil telescópico que facilita el montaje y permite carteles de distintas longitudes
- Sistema ECI que permite cambiar el banner con gran facilidad
- «Seguridad duo» que lo convierte en un enrollable «todo terreno»

De gran impacto visual, el montaje del **duo.set** se reduce al mínimo esfuerzo. Un minuto para abrir la bolsa de transporte, colocar el mástil telescópico y ajustar el banner. Es rápido-muy rápido- y no precisa herramientas.



MONTAJE

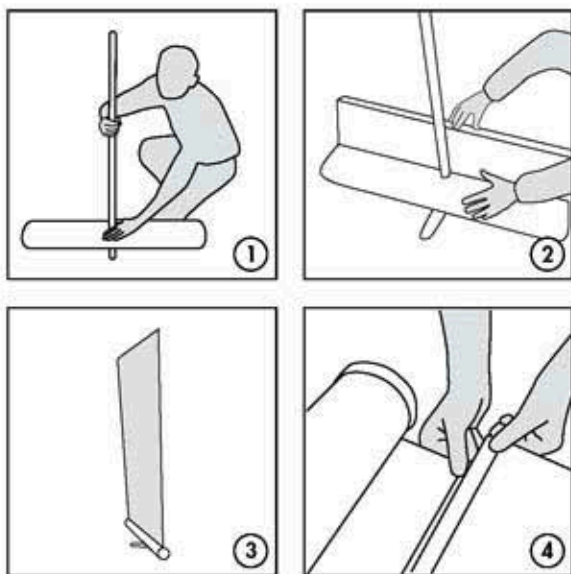

ECI (Easy Change of Image)

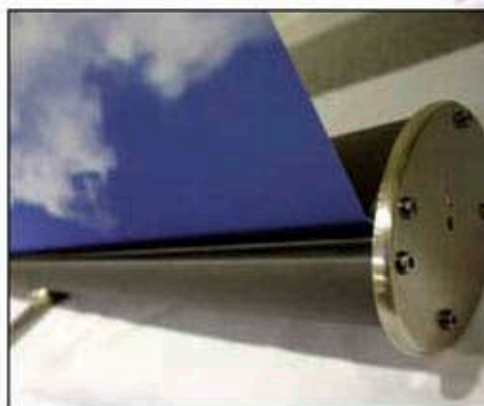

Diseño innovador



Mástil telescópico



Pie estabilizador escamoteable

APLICACIONES

EQUIPO PARA REDES DE VENTA

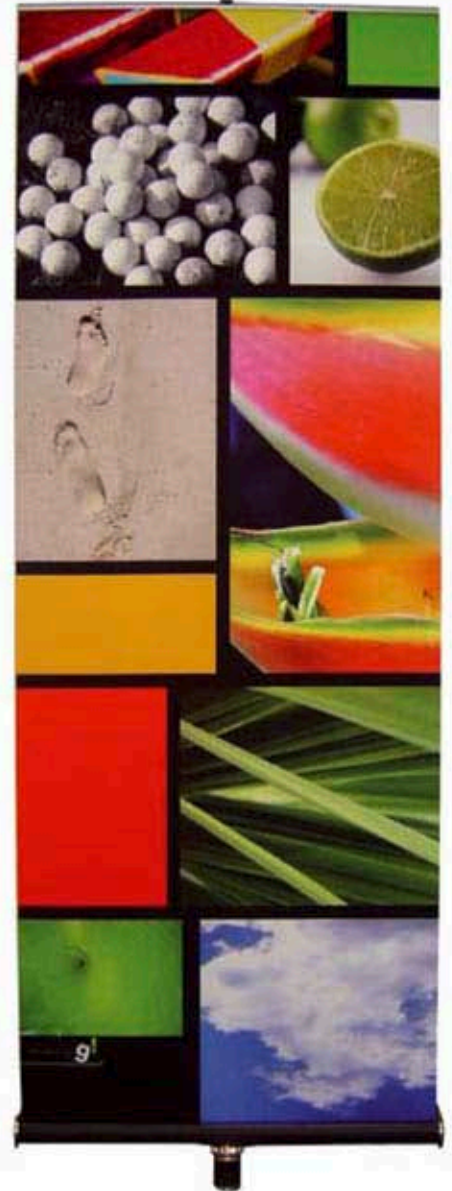
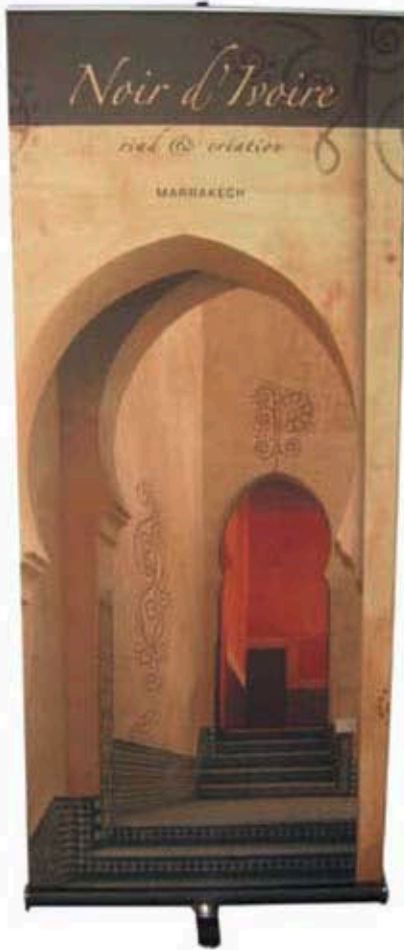

ACCESORIOS

duo.light



Bolsa de transporte **duo.set**



duo.hello

La solución mostrador portable más compacta

- Sólido y compacto
- Ultra-ligero
- Instalación muy sencilla, en solo tres etapas

duo.hello es el sistema de mostradores y pódiums de presentación portátiles que ofrece numerosas configuraciones. Gracias a su forma elíptica se obtiene una máxima resistencia, con un mínimo de superficie ocupada, a la vez que resulta muy agradable de ver.

La tecnología de los faldones **duo.hello** en PVC extrusionado asocia un fácil transporte, una gran flexibilidad de uso y una sorprendente rigidez que permite colocar pesos de hasta 100 kg. sobre el mostrador. El faldón puede imprimirse directamente y también permite aplicar sobre él imágenes realizadas en vinilo, papel encapsulado o tela.



MONTAJE EN TRES PASOS



① Instalar el faldón del **duo.hello**

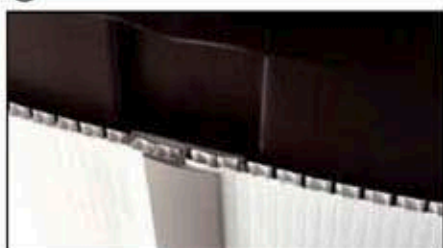

② Aplicar las piezas termoformadas



③ Colocar la imagen

APLICACIÓN DE UNA IMAGEN IMPRESA EN TELA COMO UNA FUNDA

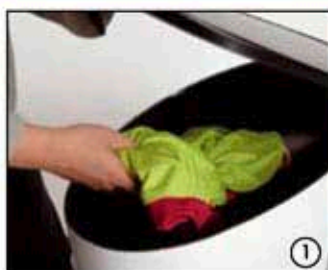

Bolsa de transporte

APLICACIONES

LANZAMIENTO DE PRODUCTOS, CAMPAÑAS DE PROMOCIÓN,
PUNTOS DE INFORMACIÓN, ROAD-SHOW



Campañas de promoción



Operaciones de captación
de nuevos clientes



Puntos de información

¿QUÉ TIPO DE VISUAL COLOCAR ?



Panel de tela



Impresión directa sobre
el faldón



Imagen encapsulada fijada con
banda magnética o encolada
sobre el faldón

ACCESORIOS



Mástil telescópico



Opción **duo.shop**



duo.light

duo.blue

Solución de stand portátil
de « alta costura »

- Estructura plegable tipo paraguas,
con mecanismo de autobloqueo
- Múltiples configuraciones
- Amplio abanico de accesorios

duo.blue es un sistema de estructuras plegables que integra toda una familia de diferentes modelos de planta curva o recta, dotados con mecanismo de autobloqueo que facilita su implantación. Acabada en aluminio anodizado azul, esta solución de « stand paraguas » combina una tecnología innovadora y un esmerado diseño para ofrecer una arquitectura plegable, portátil, muy evolucionada y de alta gama. **duo.blue** se fabrica en numerosas configuraciones (curvas, rectas o mixtas), cuenta con una maleta de transporte convertible en mostrador y una muy completa gama de accesorios.



INFINIDAD DE CONFIGURACIONES

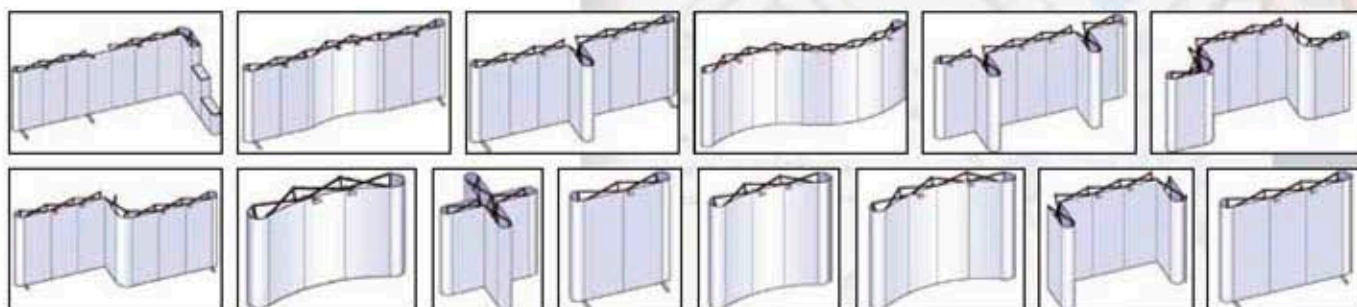

MONTAJE

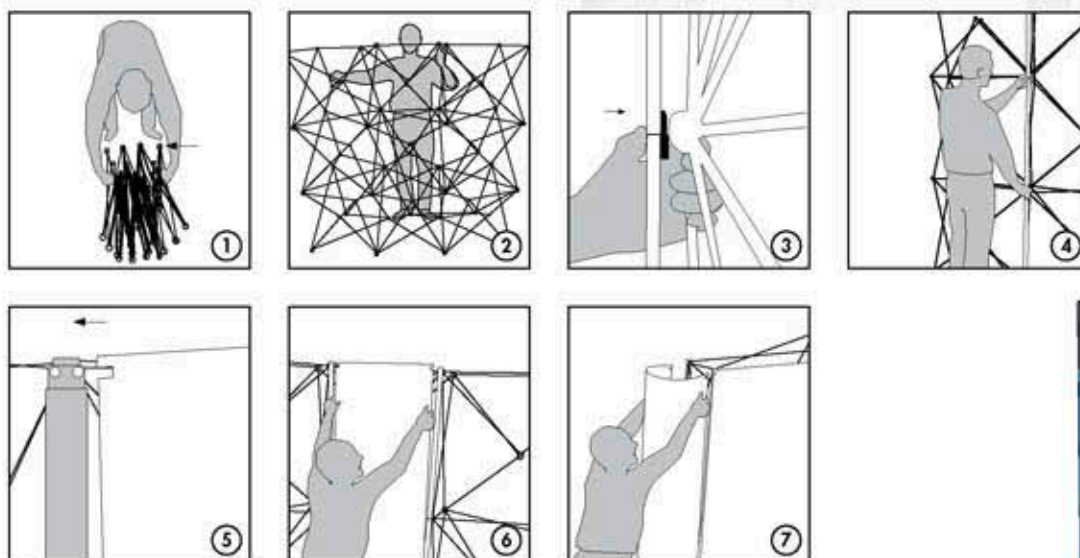

APLICACIONES

ROAD-SHOW - FERIA

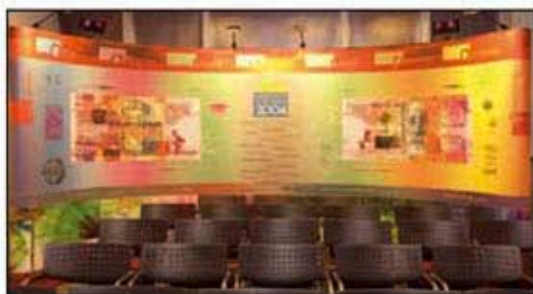

Fondo de escenario



Plató de televisión



Show room

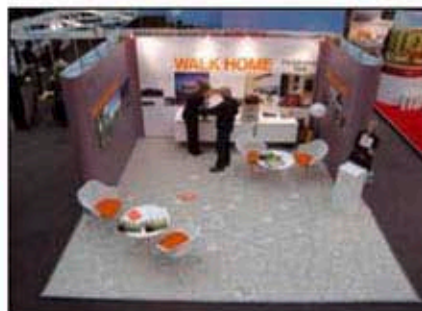

Ferias / Congresos



PLV

ACCESORIOS



Opción para convertir el contenedor de transporte en mostrador



duo.light

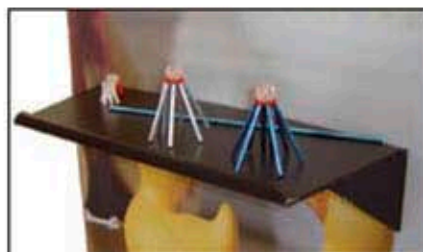

Estanterías (2 posiciones)



Kit de estantes interior



Todas las estructuras duo.blue se protegen con una bolsa de transporte de nylon

solución.tela

Duradera, transportable, moderna y ecológica



10 razones para utilizar desde hoy imágenes impresas en tela

- 1 **Concepto Innovador de fuerte impacto** : Soluciones visuales que sorprenden por su aspecto y por su capacidad modular capaz de integrarse en cualquier situación.
- 2 Una **calidad de imagen inigualable**, de colores vivos, intensos y sólidos de gran resistencia a los rayos UVA. El efecto de «pandeo» desaparece.
- 3 **Costes de utilización muy reducidos** : menor esfuerzo de montaje y de manipulación, gastos de expedición inferiores y costes de almacenaje mínimos.
- 4 **Facilidad de utilización** : Montaje rápido y portabilidad.
- 5 Los paneles son fácilmente **intercambiables**.
- 6 Las telas cumplen con las normas de **ignifugación M1**.
- 7 Las telas son un componente de la **arquitectura interior y la decoración** muy apreciado.
- 8 La tela es **reciclable** y su impacto ambiental nulo.
- 9 **Duración** : La imagen no se estropea, es lavable y muy resistente a manipulaciones constantes.
- 10 Todos los soportes de imagen textil Duo están **garantizados de por vida**.

duo.Xpressions

La solución para acciones impactantes, más creativa

- Capta la atención con rapidez y eficacia
- Se instala en un instante
- Producto exclusivo duo.display

duo.Xpressions es una estructura con mecanismo de autobloqueo, concebida para aplicar paneles textiles en 3 dimensiones.

Además, **duo.Xpressions** es una solución ligera y de montaje rápido que permite cambiar fácilmente las partes del mensaje que convenga sustituir, o cambiar su aspecto con frecuencia, con sólo permutar los paneles entre sí. Con **duo.Xpressions**, el marketing de proximidad dispone de un concepto único que permite liberar su creatividad y dinamizar la Comunicación. Su mensaje estará listo en menos de 10 segundos



MONTAJE



① Desplegar la estructura



② Los paneles están preinstalados y se despliegan con ella

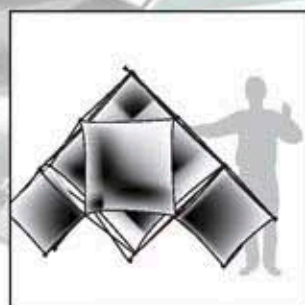

③ Montaje concluido en un solo gesto, es instantáneo

LA GAMA

(características detalladas página 30)

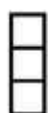

3X1



2X2

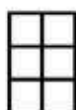

3X2

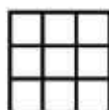

3X3

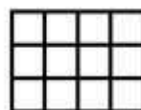

3X4

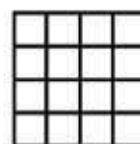

4X4



Cruz



Pequeña pirámide



Pirámide



Grande pirámide



Argyle

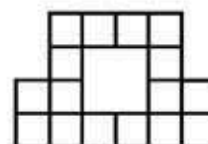

Proyeccion

APLICACIONES

ACCIONES DE MARKETING DE PROXIMIDAD



Presentación



PLV



Feria



Road-show



PLV



Pantalla de proyección

ACCESORIOS



duo.light



Solucion de transporte
(contenedor rigido o bolsa)



Estantería



Pie estabilizador



Estantería circular con foco

Todas las estructuras duo.xpressions se entregan con una bolsa de transporte y protección en nylon

duo.easy

La solución «todo en uno»
para su comunicación visual

- Ocupa poco espacio y ofrece una máxima visibilidad
- Tan simple como abrocharse un botón
- Acabados de alta gama

duo.easy se monta en dos pasos y con solo tres movimientos.

¡Se necesita menos de un minuto para ponerla a trabajar!

Manejable, ergonómica, sencilla, la estructura plegable duo.easy es discreta y deja todo el protagonismo para su mensaje.



MONTAJE

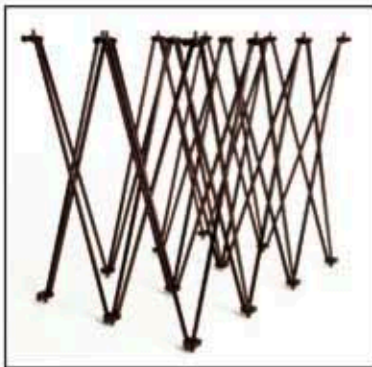

La imagen en tela está preinstalada en la estructura



Basta con abrochar: los ojales en los botones de la parte trasera con el fin de tensarla



Detalle del pie nivelador

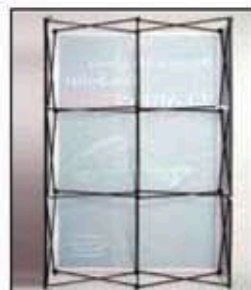

Es posible cubrir la totalidad de la estructura (anverso / reverso) con numerosas configuraciones

APLICACIONES

ROAD-SHOW

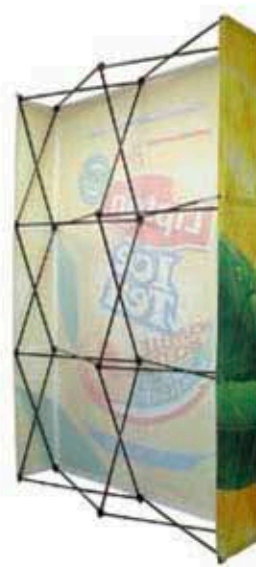

duo.easy se fabrica sobre la misma base estructural que **duo.Xpressions** y disponemos de 12 modelos diferentes de estructuras, así como de una amplia gama de accesorios: pie estabilizador, soporte para focos, además de una variada oferta de soluciones de transporte.

ACCESORIOS



duo.light



Soluciones de transporte
(contenedor rígido o bolsa flexible con ruedas)

duo.mercure

La solución más eficaz para el Equipamiento Comercial, la construcción de Stands, las instalaciones de oficinas,...

duo.mercure es un concepto que integra imagen y funcionalidad, destinado a realizar una infinidad de aplicaciones a partir de un número restringido de perfiles y accesorios.

duo.mercure permite fijar imágenes en cualquier lugar (portacarteles, aplicaciones directas de marcos sobre pared, imágenes suspendidas del techo), en configuraciones que pueden ser simples o tan evolucionadas como se necesite. En efecto, su sistema de fijación, permite colocar en las estructuras un número ilimitado de accesorios standard disponibles en el mercado, o bien realizar soluciones a medida, para personalizar cada aplicación, según las necesidades del cliente: pantallas de LCD o plasma, porta-folletos, estanterías en distintas formas y acabados



fácil sistema de inserción de imágenes

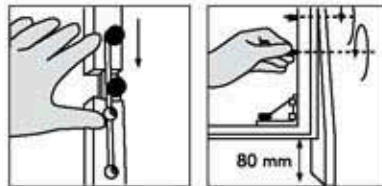

Montaje sin herramientas

MARCO : MUROS DE IMAGEN IMPRESOS EN TELA

Configuraciones

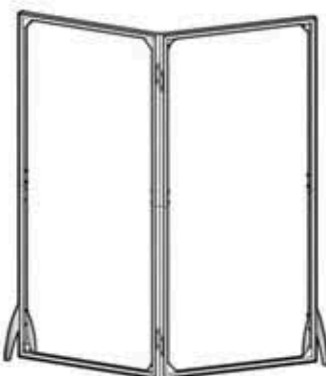

Biombo con bisagras

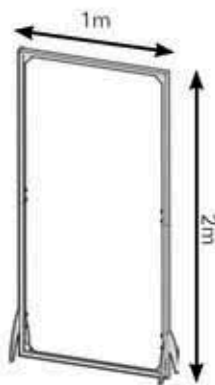

Marco sobre el suelo

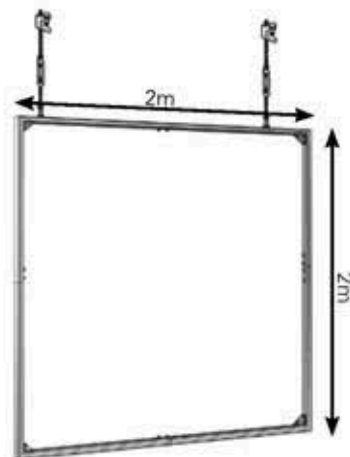

Marco suspendido

TOTEM : PORTA-BANNER EVOLUTIVO

Configuraciones



Portacartel

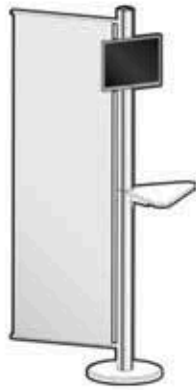

Portacartel con pantalla y estante



Portacartel con porta folletos



Señalética

COMBO : MARCO+TOTEM : ELEMENTOS MODULARES COMBO

Configuraciones en múltiples combinaciones de marcos y totems

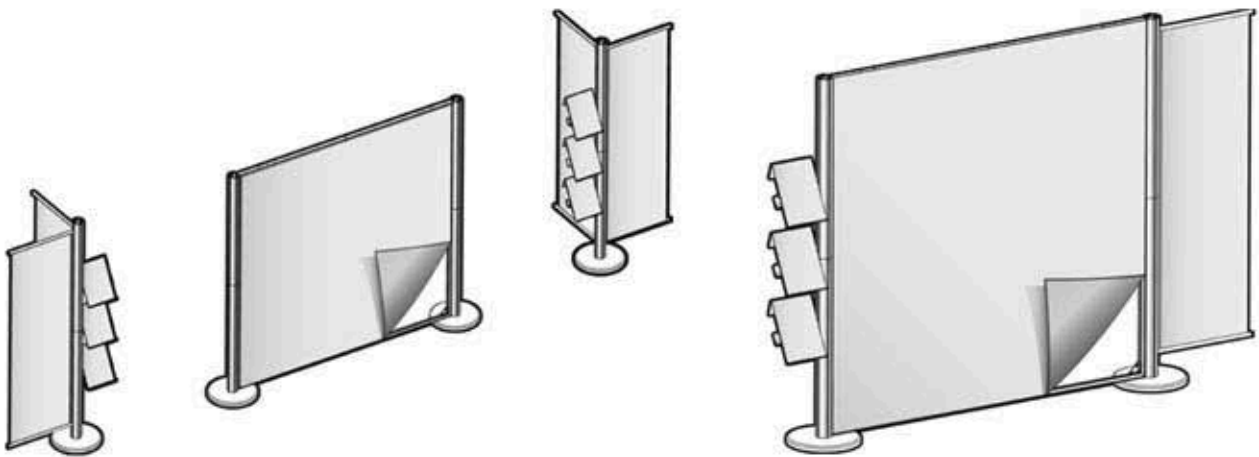

APLICACIONES

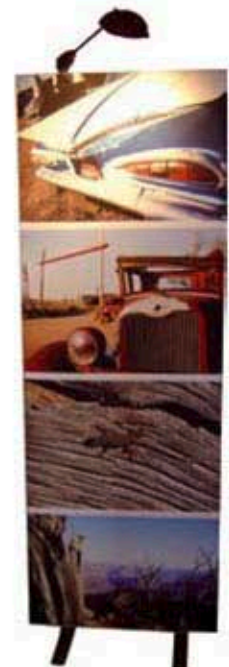
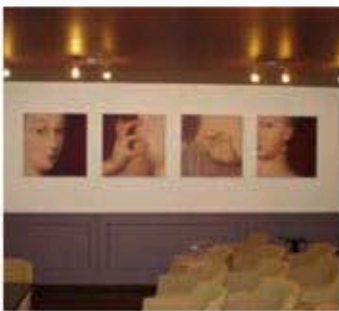

duo.bulbo

La solución hinchable ligera y compacta que se transporta con facilidad

- Más de 6 metros cuadrados de soporte visual en un estuche de 40 cm
- La imagen queda tensada y lisa con gran perfección hasta 4,20 m
- Se despliega en menos de un minuto

Ligero y compacto, **duo.bulbo** es una herramienta de comunicación portátil muy apreciada en acciones de marketing de proximidad, por su notable impacto visual y su eficacia.

El **duo.bulbo** permite desplegar una imagen impactante, bien tensada y sin arrugas hasta 4,20 m de altura y en menos de un minuto. Carcasa rotomoldeada, muy resistente al impacto, para asegurar una total protección del motor y de la imagen, sea cual sea el modo de transporte elegido.



MONTAJE

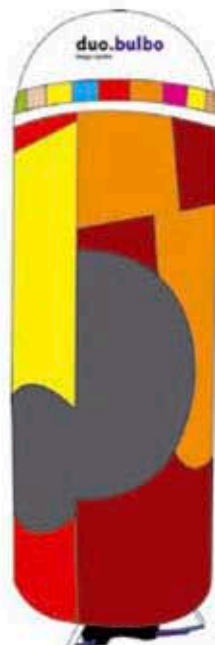
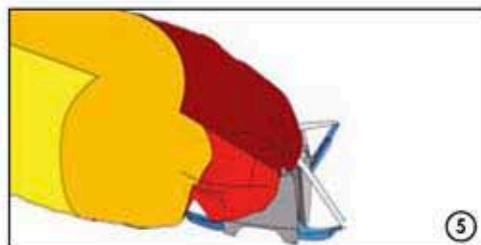
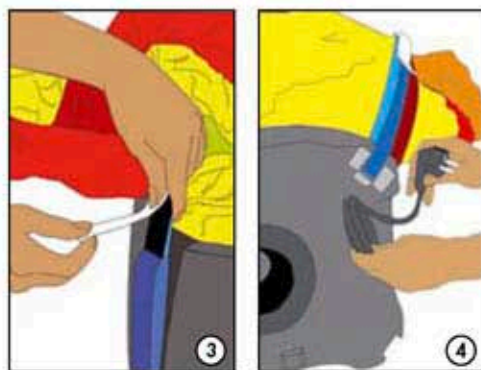
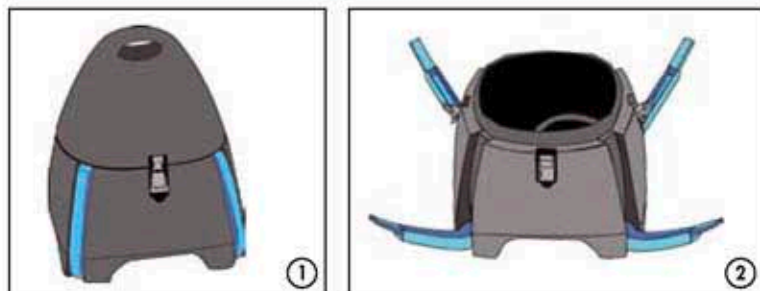

APLICACIONES

EVENTOS



Cierre con cremallera



Lanzamiento de producto



duo.bulbo se realiza hasta 4,20 m de altura



Feria y Congresos

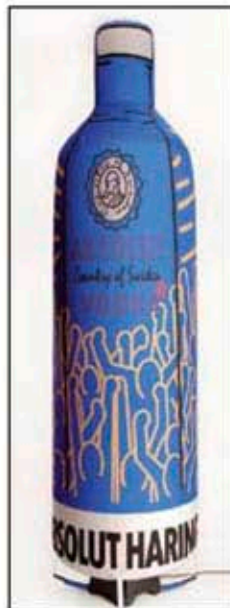
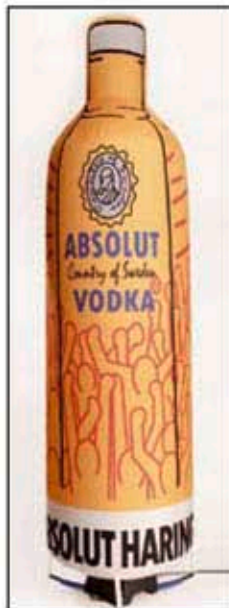

duo.traveller

La solución 2 en 1, un mostrador + una solución de transporte

- Un mostrador compuesto por una maleta rotomoldeada con ruedas
- Una tapa-encimera de madera
- La solución para sus kits de exposición itinerantes

Ideal para aplicaciones en movimiento constante como road-show o demostraciones en el punto de venta, **duo.traveller** es muy fácil de manejar, y a la vez es sólido y elegante.

Su bandeja con acabado madera de alta calidad ofrece una solución para puntos de información refinada, y refuerza el impacto de sus mensajes de marketing porque el faldón puede tratarse con la image más apropiada para la acción a desarrollar.



Acabado wengé



Acabado haya



Transporte de un kit de exposición



Puesto en escena

MONTAJE



duo.holdup DS

El porta-folletos que es también portacarteles

duo.holdup DS es un concepto inédito que combina la funcionalidad del **duo.holdup**, el portafolletos plegable de Duo, con la visibilidad de **duo.sprint**. Con dos funciones en una y dimensiones reducidas, ofrece una solución compacta y económica destinada a utilizaciones nómadas o sedentarias.

MONTAJE



Introduzca el mástil del **duo.sprint** en el emplazamiento previsto y fíjelo con la ayuda del tornillo al pie del mástil



Coloque la gráfica en el soporte superior, despliegue el mástil y fije el visual en su parte inferior. Ajuste la tensión del panel con la ayuda de los anillos de fijación.

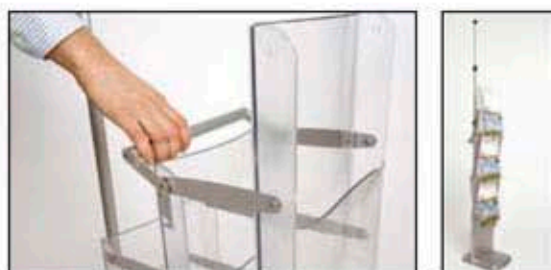

Para desplegar el **duo.holdup**, basta con tirar del soporte hacia el exterior. El sistema de bloqueo en los laterales facilita su transporte al mantener el portafolletos plegado.



duo.light

La solución de foco halógeno más innovadora, aplicable a toda la gama

La solución universal para todos los productos duo, cuenta con un sistema de fijación standard adaptable también a otros productos del mercado. **duo.light** es un foco halógeno de 150 vatios con un diseño innovador de características técnicas avanzadas y precio muy competitivo.



Duo.boutique

El **duo.light** ha sido diseñado con una cuidada estética para ponerse al servicio de la imagen e iluminarla con un halo de distinción.



Duo.sprint, duo.blue, duo.holdup

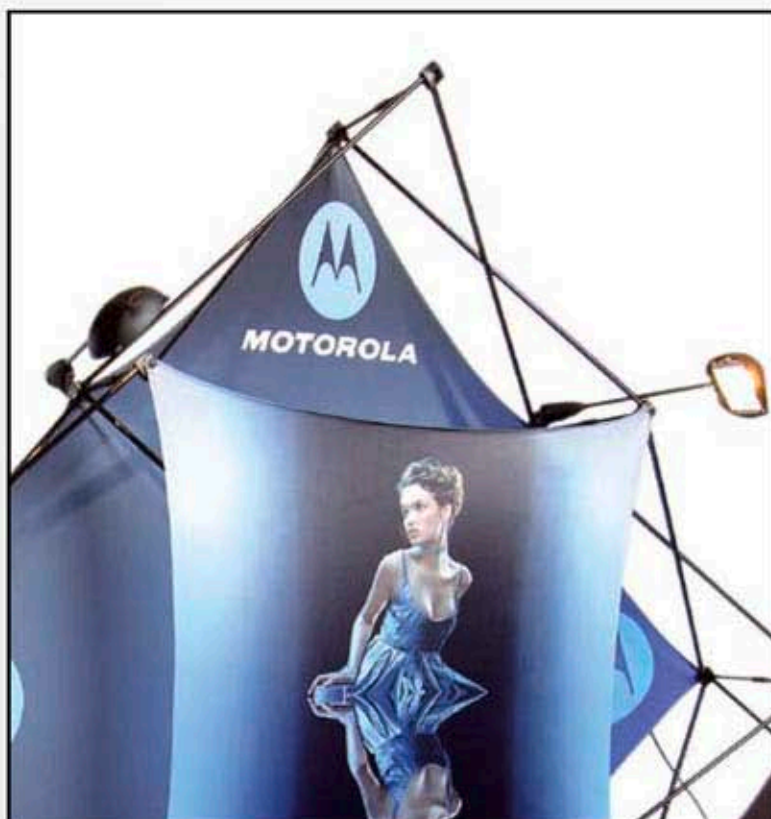

Duo.xpressions, duo.easy

Transporte

Las soluciones de transporte más cómodas y ergonómicas

Puesto que sus exigencias no son las mismas si se desplaza en avión, en coche o a pie, duo le propone una gama completa de unidades de transporte adaptadas a sus necesidades. Pensadas para facilitar sus desplazamientos, usted tiene la posibilidad de escoger la solución que más le conviene para sus acciones de marketing de movilidad.



Rígidas, sólidas, muy resistentes, rotomoldeadas

Bolsa flexible con ruedas



duo.blue



duo.Xpression / duo.easy



Flexible, con asas, para productos ligeros



características técnicas

| duo.sprint | | | | |
|------------------------|---|------------|------------|------------|
| Altura (m) | duo.sprint 2 : 2 m (mástil en 2 cuerpos) - duo.sprint 3 : 3 m (mástil en 3 cuerpos) | | | |
| Ancho (mm) | 600 | 800 | 1000 | 1200 |
| Peso (kg) | 1,7 kg | 1,9 kg | 2,1 kg | 2,3 kg |
| Tubo (mm) | Ø 130x1125 | Ø 130x1125 | Ø 130x1125 | Ø 130x1225 |
| Solución de transporte | Bolsa de nylon con tubo de cartón. | | | |
| Packaging | 10 unidades – cartón - peso. | | | |

| duo.boutique | | | | |
|------------------------|--|--------|--------|--------|
| Altura (m) | Hasta 3 metros (mástil telescópico en 3 cuerpos) | | | |
| Ancho (mm) | 600 | 800 | 1000 | 1200 |
| Peso (kg) | 4,3 kg | 4,5 kg | 4,7 kg | 4,9 kg |
| Solución de transporte | Bolsa de poliéster y tubo de cartón. | | | |
| Packaging | 5 unidades – cartón – peso (2 cajas, 5 bases metálicas, 5 mástiles). | | | |

duo.shop

El soporte ranurado del **duo.shop** existe en una versión que puede instalarse horizontalmente o verticalmente: soporte **duo.shop** de 210mm x 390 mm. Sus ranuras de tamaños distintos permiten la utilización de una amplia gama de accesorios. Anchura mínima aconsejada de la grafica : 400 mm.

| duo.starter | | |
|----------------------------------|---|--------|
| Altura (m) | 2 m | |
| Ancho (mm) | 800 | 1000 |
| Peso (kg) | 1,3 kg | 1,3 kg |
| Sistema de fijación de la imagen | Elementos de suspensión de tipo «clip» | |
| Solución de transporte | Tubo de plástico, tubo de cartón, bolsa de poliéster | |
| Packaging | 20 unidades, packaging en 3 cajas : 1 caja de 20 unidades de duo.starter (mástil) en el que cada duo.starter se embala de forma individual en blister / 2 cajas con 10 conjuntos. | |

| duo.set | | | | |
|------------------------|--------------------------------------|---------|---------|--------|
| Altura (m) | 2 m | | | |
| Ancho (mm) | 600 | 800 | 1000 | 1200 |
| Peso (kg) | 3,4 kg | 3,79 kg | 4,12 kg | 4,6 kg |
| Solución de transporte | Bolsa acolchada en poliéster | | | |
| Packaging | Caja individual o caja de 6 unidades | | | |

| | |
|--|---|
| duo.hello | |
| Contenido del kit | 3 piezas termoformadas, perfil de conexión, faldón de PVC |
| Dimensiones del faldón | L 2040 mm x H 900 mm |
| Dimensiones de las piezas termo formadas | 876 mm x 400 mm |
| Peso | 8 Kg |

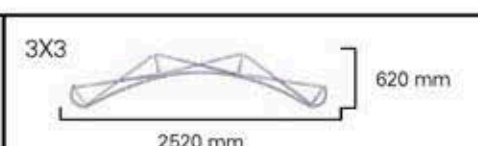
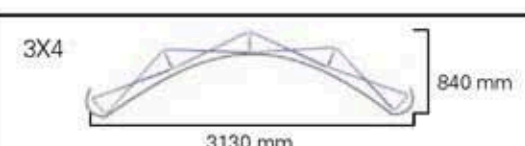
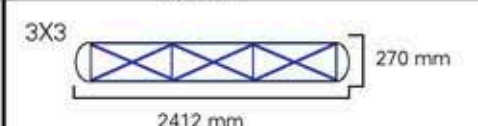
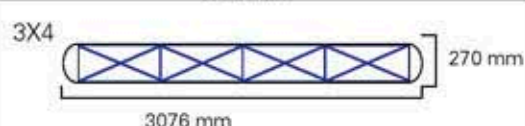
| | | |
|------------------------|---|--|
| duo.blue | | |
| Curva Standard |  |  |
| Recta Standard |  |  |
| Solución de transporte | Contenedor : H 1055 mm – Ø 530 mm – Peso : 7 kg | |

| duo.Xpressions / duo.easy | | | | | | |
|----------------------------------|--|------------------|----------|-----------------|---------|---------|
| Modelos | Proyección | Pequeña pirámide | Pirámide | Grande pirámide | Cruz | Argyle |
| Altura | 3160 mm | 1700 mm | 2245 mm | 2820 mm | 2270 mm | 2260 mm |
| Ancho | 4700 mm | 2270 mm | 3350 mm | 4470 mm | 2270 mm | 3360 mm |
| Peso (kg) | 9 kg | 2,5 kg | 4 kg | 7 kg | 4 kg | 5 kg |
| Modelos | 2x2 | 3x1 | 3x2 | 3x3 | 3x4 | 4x4 |
| Altura | 1580 mm | 2380 mm | | | | 3160 mm |
| Ancho | 1580 mm | 790 mm | 1580 mm | 2380 mm | 3160 mm | 3160 mm |
| Peso (kg) | 4 kg | 2 kg | 4 kg | 5 kg | 6 kg | 9 kg |
| Solución de transporte | Bolsa de duo.Xpressions o contenedor rotomoldeado | | | | | |

| | |
|-----------------------------------|---|
| duo.bulbo | |
| Dimensiones | l30 cm x L30 cm x H40 cm |
| Tamaño recomendado para la Imagen | Ø 900 mm x H 2200 mm Superficie impresa : 6,21 m ² Altura posible hasta : 4,20 m |
| Tiempo de instalación | 1 minuto |
| Motor | Disponible en versión Europea y US Ventilador axial con carcasa rotomoldeada |
| Grafica recomendada | Tela poliéster impresa por sublimación |
| Peso (kg) | 7 kg |

「sabate」

display
collection

c/ Vic, 8 08006 Barcelona
T 932 171 182 - F 934 158 745

www.sabatephoto.com